

ناوهنده سیستمی

گازہ بریشکی بہ کان

منندی إقرأ التقافی

www.iqra.ahlamontada.com

جوړهکانی . . پیکھاتہ و بہشہکانی

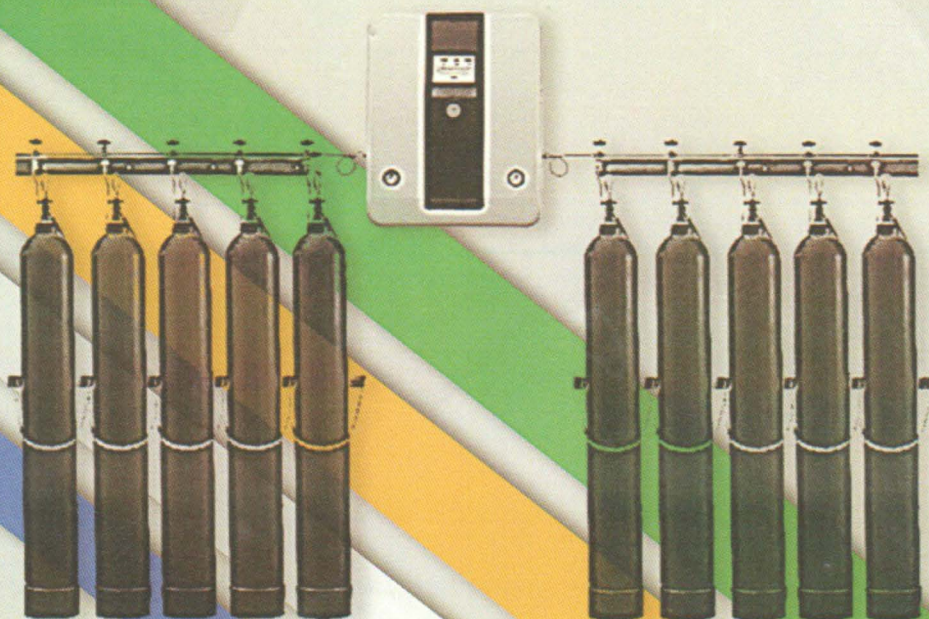

مہریواز قہفتاز

www.iqra.ahlamontada.com

ناوہ نندہ سیستمی

گازہ پزیشکی یہ کان

جوڑہ کانی... پیکھاتہ و بہ شہ کانی

تامادہ کردنی نندازیار

مہریوان قہفتاز

- ناوی نووسراوه : ناومنده سیستمی گازه پزیشکییهکان
- جۆرمکانی ... پیکهاته و بهشکانی
- نامادمگردنی : مەریوان قەفتان
- بابەت : زانستی/ نامیری نۆشدهری
- پیتچنی و هەلەچنی : نووسەر
- نەخشەسازی و وینەکانی ناومرۆک : نووسەر
- نەخشەسازی بەرگ : نامۆ قەفتان
- سەرپەرشتیاری چاپ : مەریوان قەفتان
- شوێنی چاپ : چاپخانەى سارا
- نۆبەتی چاپ : یەکمەم چاپ
- تیراژ : ۵۰۰ دانە

له بەرپۆهههرايههتی گشتی کتیبخانه گشتییهکان
ژمارههی سپاردن (۱۳۱۱) ی سالی ۲۰۲۰ ی پیدراوه.



پەرۆزهه قەفتان

۹

۶۱۰،۲۸

ق ۹۴۳ قهفتان ، مەریوان

ناره‌نده سیستمی گازه پزیشکییه‌کان / نویسنی

مەریوان قهفتان. - سلیمانی : چاپخانه‌ی سارا ، ۲۰۲۰

۱۶۶ ل : ۱۷سم X ۲۴سم .

۱. پزیشکی - ئامیره‌کان ۲. ناونیشان

تیچوری له‌چاپدانی له‌لایه‌ن نویسه‌ره‌وه

له‌بلاوکراوه‌کانی

پروژه‌ی قهفتان بوچاپ و بلاوکردنه‌وه - (۹)

پيشكەش بە :

- ھەموو ئەو مامۇستايانەى فيريان كردم
- ئەو ئەندازيار و پسپۇرانەى نەخۇشگەيان پيشخست
- ئەو زانا و پسپۇرانەى بيروكە و ئاميرى نوشدەرييان داھينا
- دلسۇزانى نەخۇش و نەخۇشگەكان
- دلسۇزانى خاك و نەتەوھكەم
- ھاسەرەكەم ھەرمەن، كچەكەم ھامنو، كوپرەكەم نامۇ و ئيمای كچى

سوپاس بۇ بەريزان :

- دلاوهر عەلى سۇفى كەرىم بۇ نووسىنى پيشەكى .
- مامۇستا فوناد تاھير سادق بۇ كورداندى چەند وشەيەك .
- د. ھيوا عومەر ئەحمەد بۇ كورداندى چەند وشە و زارلويەكى نوشدەريى .

ناوەرۆك

- 6 ووتەيەك
- 7 سەرقەلمەيەك
- 8 ۱. جۆرەكانى گازى پزىشكىيى - نۆشدەرىيى
- 9 ۲. بەكارهينانەكانى گازى نۆشدەرىيى
- 11 ۳. شوينەكانى بەكارهينانى گازى نۆشدەرىيى
- 14 ۴. ناومندە سىيستمى گازى پزىشكىيى - نۆشدەرىيى
- 15 ۵. سوودەكانى ناومندە سىيستمى گازى نۆشدەرىيى
- 16 ۶. مەرجهكانى ناومندە سىيستمى گازى نۆشدەرىيى
- 17 ۷. ستانداردەكان
8. يىكپاتە و بەشەكانى ناومندە سىيستمى گازى نۆشدەرىيى
- 29 ۱. ناومندە زىنگەكانى داينىكردى گازە نۆشدەرىيەكان
- 30 ناومندە زىنگى ئۆكسېن
- 48 ناومندە زىنگى نايترۇز ئۆكسايىد
- 50 ناومندە زىنگى مەزى نۆشدەرىيى
- 52 ناومندە زىنگى ئاكيوم
- 57 ۲. ھۆكارەكانى دايشكردىن
- 65 ۳. سىيستمى چاودىرىيى و بەئاگاھىنان
- 74 ۴. ئاوتلىتەكان و ئەداپتەرەكان
- 108 ۹. ئامبىرە نۆشدەرىيەكانى بەستراو بە ناومندە سىيستمى گازى نۆشدەرىيى
- 124 ۱۰. ئامبىرى جىگرەوھ نە كاتى نىبوونى ناومندە سىيستمى گازى نۆشدەرىيى
- 128 ۱۱. بىنەماكانى بىئوھىيى ناومندە سىيستمى گازى نۆشدەرىيى
- 129 ۱۲. كىشەكانى ناومندە سىيستمى گازى نۆشدەرىيى
- 130 ۱۳. ناومندە سىيستمى چاودىرىكردىن و پىكخستىن
- 132 ۱۴. پىلاندا نان بۇ دانانى ناومندە سىيستمى گازى نۆشدەرىيى
- 160 ۱۵. سەرقاومەكان

ووتیهك

له گەن پێشكهوتن و بهرەو پێشچوونی چەندین جۆری نەخۆشگە - "نەخۆشخانە" ی جیا جیا و سەنتەری نۆشدهری - "پزیشکی" پەپۆری و داھێتانه یەكلەدوا یەكە كانی ئەندازە ی زیندە نۆشدهری و دۆزینەو جیا جیا كانی نامێر و كەرەسە و پێداویستی نۆشدهری تایبەت بە نەخۆش و نەخۆشگەكان لە بوارە كانی دەستیان كردن و چارەسەر كردن و کاری نەشتەرگەری، بوارێکی دی گەشە كردن و پەرە پێدانی نەخۆشگەكان دروستبوو كە بریتیه لە دروست كردن و داھێتانی ناوھندە سیستەم - "پزۆ" جیا جیاكان، لەوانە "ناوھندە سیستەمی گازە نۆشدهریەكان"، بەجۆریك ئەم سیستەم بوو ھۆكارێك بۆ كارناسانی و خیرا بە دەستەوھدان بۆ چارەسەر كردن و خزمەت كردنی نەخۆش.

ھەرۆھە بەرەو پێشچوونی "ئەندازە ی میكانیک و كارەبا" ش دوو ھۆکاری زۆر گرنگ بوون لە بەرەو پێشچوونی نامێر و بەشە كانی ئەم سیستەمدا.

لەم دوایەشدا كۆمپۆتەر و زانستی دیجیتاڵ و تەكنۆلۆجیای زانیاری بوو بە بەشێکی گرنگ لە پێكھاتە ی ئەم سیستەم و بەتایبەتی بۆ رێكخستن و چاودێری كردن لەرێی ناوھندە سیستەمی رێكخستن و چاودێری كردن و سیستەمی رێكخستی ییناوە.

لەبەر نەبوونی زانیاری و نووسراوە "كۆتیب" و سەرچاوە بە زمانی كوردی لەم بوارەدا، بە پێویست و نەركی سەر شام زانی ئەم بابەتە نامادە بكەم.

بە هیوام بەكەلك بیت بۆ كۆتیبخانە ی كوردی و بەسوودبیت بۆ ئەندازیاران ی بوارەكە و ئەو كەسانە ی عەوداڵی بابەتەكەن، خۆشحاڵ و ناسوودە دەم كە بەم كارەم توانیبیت خزمەتیکی بچووكی نەتەو و نیشتمانەكەم كردبێ.

مەریوان قەفتاز

سەر قە لە مێک

بیتو بەوردی پروانینە کتیبخاتە ی کوردی زۆر بە روونی هەست بە ھزاریی و دەستکورتیی نەکەین، نەک ھەر نەوہ بەلکو ھەست بە کەمی توانای مرویش نەکەین کە ڕەنگدانەوہی نەوہی دوایی ھۆکە ی نەگەریتەوہ بۆ ھزاریی کتیبخاتەکەمان، دیارە ھۆکار زۆرن، کە ئێرەدا بە رای من کەمی کادری پەسپۆر و نەکادیمیە جگە لە کەمترخەمی و دابەزینی ناستی زانستی و کوالیتی خراپی خۆیندنی بەلا لە ولاتدا بە دوو فاکتەری سەرھکی نەزانم، ھەرچەندە کەم و کورتی و ھۆکاری دی زۆرن، نەگەر بە چاویکی وردی زانستیاتە پروانینە خاتە ی کتیبی زانستی نەوا ھەست بە چۆلی و رووتی نەکەین لەبۆاری زانستیدا، یاخود لە چەند کتیبیک تێپەڕناکات لەگەڵ ڕیزی زۆرم بۆ دانەر و وەرگێرەکانیان، نەویش یا وەرگێرانیک لاوژ و پڕھەلە و کەم و کورتییە، یا ھەوێ تاکە کەسییە، لە روویەکی ترەوہ نەبوونی دەزگایەکی زانستی کە نەرکی ھاندانی زانست بیت و نەرکی چاپ و ھەلسەنگاندن بگرتە نەستۆ، ھەرۆھا زیدەرووی نە بەلیم ڕەنگە لەگەڵ پێشکەوتنی نەمەرو ی تەکنۆلۆژیا دا باوین نەما بیت یان کاریان پێنەکریت یا لە رووی پراکتیکەوہ ستایل و ستراکچەریان بۆ نەمەرو سوودیان نەما بیت، نەم کتیبی نەستۆ لەبەردیدی خۆیندەوارانی بواری زانستدا ھەوێکی باشە کە شایاتی ستایشە، دوو رووی گرنگی پێوہ دیارە کە بەکەمیان کەلەکە بوونی نەزمونیک دریزی نووسەر و دوو مەشیا ن دانەبەرانی لە بەدواداچونی تەکنۆلۆژیا ی نوێ و خۆنوێکردنەوہ، ھەرۆھا دوو رووی زانستی لە کتیبیکدا کۆکردۆتەوہ کە لایەنی تەندروستی و تەکنیکی بەوردی روونکردۆتەوہ، کە بەرای من شایستە ی نەوہیە بێتە وانەیک و بە وردی کۆنچەکانی بواری پزیشکی و پەرسناری و نەندازیاران و کارمەندانی تەکنیکی بواری تەندروستی بیخوینن و لیوہی فیرین، ھەرۆھا شیاوی نەوہیە بکرتە مەرج بۆ نەو نەخۆشخاتە تاییەتانی کە دانەمەزرین، کە بەین بوونی نەو سیستەم گازیانە مۆلەتیا ن پێنەدریت، لەکۆتاییدا نەوہ ماوہ سوپاسی کاکە ماریوان قەفتان بکەین ھوای سەرکەوتنی بۆ بخوازین، من لەلای خۆمەوہ ھوای نەوہی بۆ نەخوازم کە بەردەوام بیت لە ھەوڵەکانی، ھەرۆھا سوپاسی نەکەم بۆ نەو دەستی قەدرە ی لە منی ناوہ بۆ نەوہی نەم سەر قەلەمە بۆ کتیبەکە ی بنووسم، دەستی خۆش بیت.

دلاوەر عەلی سوفی کەریم

۱. جۆرمكانى گازى پزىشكىيى "نۆشدرىيى"

مەبەست لە گازى پزىشكىيى يان "نۆشدرىيى"، ئەو گازانەيە كە لە بوارە جياكانى نۆشدرىيدا بەكار دىت بۇ چارەسەر و خزمەتى نەخۆش بە شىۋەي پاستەوخۇ يان ناراستەوخۇ، بە پىيى جۆر و بەش و تايبەتمەندىيى نەخۆشگەكان، وەكو :

۱. گازى ئۆكسىجىن
۲. ھەۋاي پزىشكىيى "نۆشدرىيى"
۳. ھەۋاي (ئامپىرى) نەشتەرگەرىيى
۴. گازى نايترۇزنۇكسايىد
۵. گازى كاربۇن دايئۇكسايىد
۶. گازى نايترۇجىن
۷. گازى ھايڧرۇجىن
۸. گازى ھىليۇم
۹. فاكىيوم (ھەلمۇزاۋ) *
۱۰. Waste Anesthetic Gas Disposal - WAGD *

زۆرتىرىن و باوتىرىن بەكارھىنانى گازەكان لە بەشەكانى نەخۆشگەكان بىرىتىن لە:

- گازى ئۆكسىجىن
- ھەۋاي نۆشدرىيى
- ھەۋاي ئامپىرى نەشتەرگەرىيى
- گازى نايترۇزنۇكسايىد
- گازى كاربۇن دايئۇكسايىد.
- فاكىيوم
- WAGD

* فاكىيوم و WAGD گازىن بەلكو بىرىتىن لە نىگەتىفە پەستانىك بۇ ھەلمۇزىن.

۲. بەكارهينانەكانى گازى نۇشدرىي

بەكارهينانى گازە نۇشدرىيەكان بەپىنى جۆرەكانيان و بەشەكان و جۆر و پىسپۇرىي نەخۇشگەكان دەگۆرپىت :

۱. ئۆكسىجىن .. *Oxygen - O2*

بەكاردىت بۇ ھەناسەپىدانى نەخۇش لەكاتى بوونى كىشەكانى ھەناسەدان و لەكاتى بەنجىردنى نەخۇش بۇ كارى نەشتەرگەرىي وە بۇ ھەندىك كارى تاقىگە.

۲. ھەواى نۇشدرىي *Medical Air - MA*

برىتىيە لە ھەوايەكى پاكى بەرھەماتوو لەرنى كۆمپرىسەرى تايبەتەوہ بۇ بەكارهينانى لە ژوورى نەشتەرگەرىي و لە يەكەكانى چاودىرىي وردى نەخۇش بەتىكەلكردىنى بە پىژەى تايبەت و پىويست لەگەل ئۆكسىجىندا بۇ كەمكردنەوہى مەترسىيەكانى لەرادەبەدەرى بەكارهينانى ئۆكسىجىنى پوخت (۹۹٪) بۇ سەر سىي و مىشك لەكاتى نەشتەرگەرىي و بەكارهينانى ئۆكسىجىنى درىژخايەن لە يەكەكانى چاودىرىي ورد و ھەروہا بەكاردىت بۇ كارى تاقىگەش.

۳. ھەواى نەشتەرگەرىي (بۇ نامىر) .. *Surgical Air - SA*

(بە پەستانىكى زياتر لە ھەواى نۇشدرىي) بەكاردىت بۇ ئىشپىنكردىنى ھەندىك نامىر و نامرازى نۇشدرىي بەتايبەتى لە بەشى ئىسك و شكاوى و نەشتەرگەرىي دل و مىشك و ھەروہا بەكاردىت بۇ كارى تاقىگەش.

۴. نايترۇزئۆكسايد .. *Nitrous Oxide - N2O*

بەكاردىت لە كارى سېكرىدن و بەنج كىردن *anesthetic* لە كاتى نەشتەرگەرىي بە تىكەلكردىنى لەگەل ئۆكسىجىن و ھەواى نۇشدرىي، ھەروہا بەتىكەلكردىنى لەگەل گازى ئۆكسىجىن بەكاردىت بۇ كەمكردنەوہى نازار و نازارشكىنى *analgesic* بەتايبەتى لەكاتى منالبووندا.

۵. كاربۇن داينۇكسايد .. *Carbon di Oxide - CO2*

لەكارى نەشتەرگەرىي ناوسكىين و پشكىنىنى ژناندا بەكاردىت، بۇ كارى تاقىگەش.

۴. شۈينەگانى بەكارھيئەتلىك گازە نۆشەرىيەگان

ئەم بەشانەي نەخۇشگە پيويستيان بە گازى نۆشەرىيە:

۱. بەشى نەشتەرگەرى
۲. يەكەي بەئاگاھاتن
۳. يەكەي چاودىرىسى وردى نەخۇش
۴. يەكەي چاودىرىسى دل
۵. بەشى فرىياكەوتن
۶. بەشى ھەناويين
۷. بەشى لەدايكېوون و دايكايەتسى و كۆرپەلە
۸. بەشى منالى نەبەكام
۹. قاوشەگان (گەرە و منال)
۱۰. تاقىگە و بانكى خويىن
۱۱. بەشى تيشكە ئىكس / "تيشكەويىنە" "بۇ نامىرى زىنگەي موگناتىسى"
۱۲. بەشى گورچىلەي دەستكرد

بەكارھيئەتلىك ئەم گازانە لە رابوردودا بەھۇي بوتلى تايبەت يان نامىرى گويىزراھى كارەبايى تايبەتەوہ بووہ و كارىكى ئالۇز و ئانا بوورى و پىرلە كىشە وگرفت بووہ، لەبەرئەوہ پىسپۇران و ئەندازياران يىريان لە دروستكردنى ناوہندە پىرۇيك كىرەوہتەوہ بۇ "دابينكردن يان بەرھەمھيئەت و دابەشكردن" ي بەسەر تەواوى بەشە پيويست و گىرنگەگانى نەخۇشگە، كە بەپىنى پيشكەوتنە بەردەوامەگانى زانست و تەكنۇلۇجيا، پەرەسەندىن و گۇرپانكارىي گەرەي بەسەرداھات و بەجۇرىك ئىستا ھىچ نەخۇشگە و سەنتەرىكى نۆشەرىي پىسپۇرىي بەدەر نىيە لەم سىستەمە كە پىنى دەوترىت (ناوہندە سىستەمى گازە پىزىشكەيەگان)، يان "ناوہندە پىرۇي گازە نۆشەرىيەگان".

4. ناوئندە سىستىمى گازى پىزىشكىي / ناوئندە پىرۇي گازى نۇشلىرى

Central Medical Gas System

برىتتىيە لە ناوئندە پىرۇيىك "سىستىمىك" بۇ دايىنكرىن و بەرھەمھىنان و دابەشكرىنى گازە نۇشلىرىيەكانى (وەك: ئۆكسىجىن، نايترۇزنۇكسايىد، كاربون دايىنۇكسايىد، ھەمى نۇشلىرىيى، ھەمى ئامىر، فاكىوم، وە چەندىن جۇر گازى دى وەك نايترۇجىن و ھايىرۇجىن وھىلىيۇم و ... تد) و بەكارھىنانىيان بەپىنى جۇر و تايىبەتمەندى نەخۇشگە و سەنتەرە نۇشلىرىيەكانە بۇ ھەرىكە لە بەشە گرىنگ و پىنويستەكانى نەخۇشگە وەك:

- ژورەكانى نەشتەرگەرى
- ھۆلى بەناگاھاتن
- يەكەى چاودىرىيى ورد
- يەكەى چاودىرىيى دل
- بەشى منالبوون
- بەشى منالى نەبەكامەكان
- قاوشەكان
-

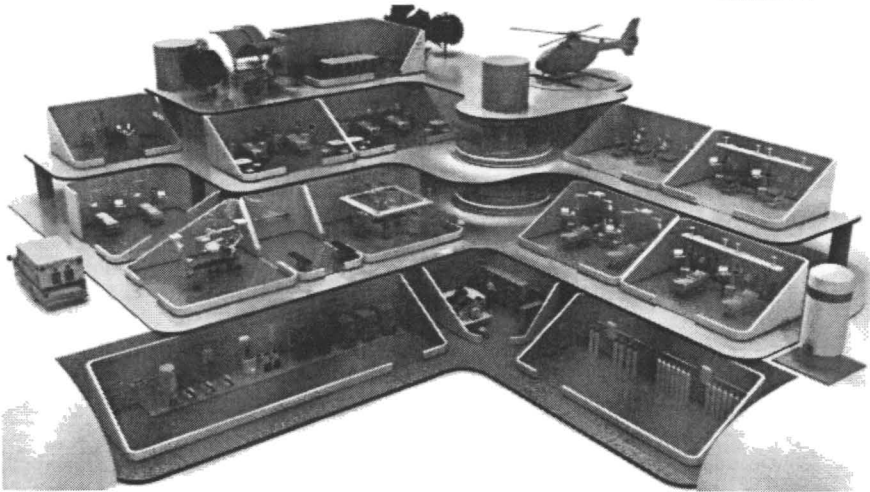

سوودى ئەم پىرۇيە ئەوہىە كە بەشىئوہىەكى بەردەوام و بىئوہى و گونجاو و ئاسان لەپىنى بۇرى مىسى تايىبەتەوہ، گازە نۇشلىرىيەكان دابەشكەرىت، وە بەردەوام چاودىرىدەكرىت لە بوونى ھەر كىشە و گرىت و كەم و كوپىيەك.

ئامانچ لە ناوئندە پىرۆي گازە نۆشەرىيەكان بريتىيە لە :

- | | | |
|------------------|---|--------------------|
| نۆكسىجىن | } | ۱. دابىنکردن |
| ھەمەي نۆشەرىسى | | ۲. دابەشکردن |
| نايتروژ نۆكسايىد | | ۳. چاودىرىکردن |
| فاكىيوم | | ۴. بەكارھىنان |
| تد | | ۵. نامىرى نۆشەرىسى |

پىرۆمكە چەندىن جۆر بەش و پاشكۆ لەخۆدەگرىت تادەگاتە شوئىنى بەكارھىنانى بۇ نەخۆش، ھەك دابىنكەرى گازەكان، دابەشكردىنان بە (بۆرى مس)، چاودىرىکردن و ئاگادارىنامە، ھۆكارى گەياندىنى گازەكان بە نامىرى نۆشەرىسى بەھۆي ئاوتلىتەمە.

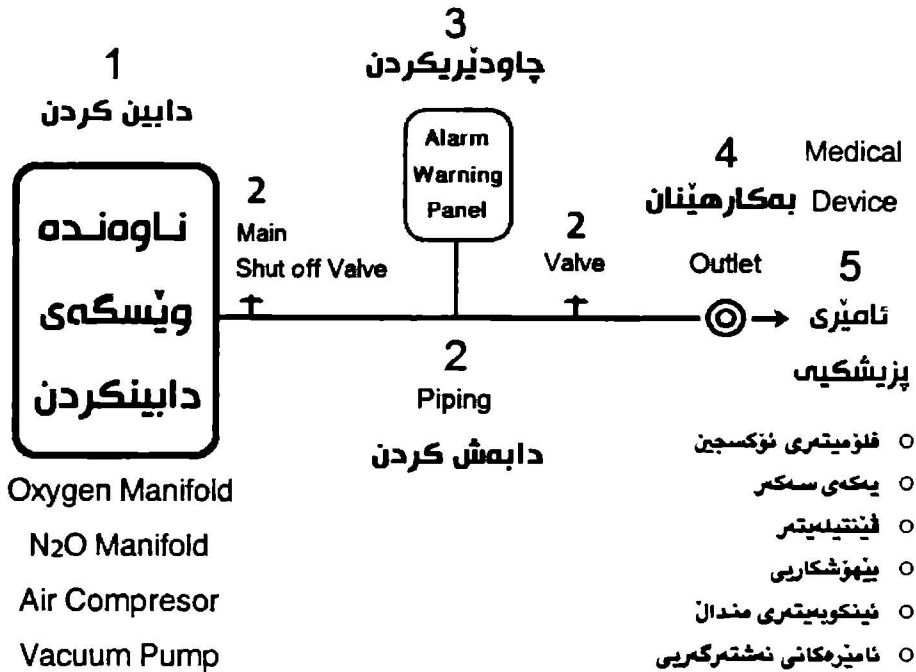

ھىلكارىيەك بۇ پوونكردنەھى
ناوئندە پىرۆي گازە نۆشەرىيەكان

ئامانچ لە ناۋەندە پىرۋى گازە نۇشەرىيەكان

۱. دابىنكردنى گازە نۇشەرىيەكان بە شىۋازى جىاجيا دەبىت لەپىنى بوتلى تايبەت بە گازەكان يان بەھۆى نامىرى تايبەت بە بەرھەمەتئانى گازەكان و ھەۋاي نۇشەرىيە و نەشتەرگەرىي و ئاكيوم.

۲. دابەشكردنى گازە نۇشەرىيەكان لەپىنى "بۇرى مىسى تايبەت و چەندەھا پاشكۆ و كلۆم/ داخەر/ قفل" ھە دەبىت بە پەستانىكى دىارىكرائو بۇ بەش و ژورەكانى نەخۇشگە.

۳. چاۋدىرىكردنى گازە نۇشەرىيەكان بۇ بەردەوامىي،(كەمكردن يان نەمانى گازەكان) لەپىنى "بۇردى كارھاي تايبەت بە ئاگادارىكردنەۋە" ۋە دەبىت.

۴. بەكارھىنئانى گازە نۇشەرىيەكان و گەياندىنيان بۇ بەكارھىنئانى لە نامىرە نۇشەرىيەكان و پاشان بۇ نەخۇش، لەپىنى "ئاوتلىتەۋە" دەبىت بە شىۋەى بۇكس يان Bedhead يان Pendant بەپىتى شوپنە جىاۋازەكان.

۵. نامىرى نۇشەرىيە بەستراۋ لە ئاوتلىتەكان برىتىن لە:

- فلۇمىتەرى ئۆكسجىن "بەستنى راستەخۇ يان بەھۆى ئەداپتەر و سۇندەۋە بۇ جۇرى گونىزراۋە"
- يەكەى مژۆك / سەكەر "بەستنى راستەخۇ يان بەھۆى ئەداپتەر و سۇندەۋە"
- نامىرى ھەناسەپىندەر/ فىنتىلەيتەر "بەھۆى ئەداپتەر و سۇندەۋە"
- نامىرى بەنجكردن "بەھۆى ئەداپتەر و سۇندەۋە"
- نامىرى ئىنكوبەيتەرى مندال "بەھۆى ئەداپتەر و سۇندەۋە"
- نامىرەكانى نەشتەرگەرىي، ئىشكردوۋ بە پەستانە ھەۋا "بەھۆى ئەداپتەر و سۇندەۋە"

لە بەشەكانى داھاتوۋ بە درىژىي باس دوكرىن.

۵. سوودەكانى بەكارهينانى ناوئندە پيروي گازی نوشدەرىيى

۱. پاراستنى شوينە پاكرۇراوكان لە پيسبوون لە كاتى هينان و بردنى بوتلى گازەكان (ئوكسىجىن، نايترۇزنئوكسايد، كاربون داينئوكسايد، نايترۇجىن....)
۲. كارناسانىيە لە نەگواستەنەوى بوتلى گازەكان بۇ شوينە جياولزەكانى نەخوشگە.
۳. نەمانى دەنگەدەنگى گواستەنەوى بوتلى گازەكان.
۴. شيوەى بوتلى ئوكسىجىن ناشرىن و خەمناك و نائارامە، كاتىك لە تەنىشت نەخوشەو دەدەنرەيت.
۵. بەردەوامى لە داينىكردن و نەبچراندنى (گازە نوشدەرىيەكان) لە كاتە پيوست و ھەستيارەكاندا بەتايىبەتى لەكاتى نەشتەرگەرىيى و چاودىرىيى ورد.
۶. كەمكردنەوى ژمارەى ستاف.
۷. بيوەى ترە بۇ تىكەلنەبوون و لى تىكەنەچوونى بەكارهينانى گازەكان.
۸. خيرا تر و ئاساترە لە بەكارهيناندا.
۹. ھەرزاتر و ئابوورىيى ترە.
۱۰. كەمكردنەوى پووبەرى بەكارهينان.
۱۱. كارناسانىيە لە بەكارهينان و ئىشپىنكردن.
۱۲. كارناسانىيە لە كۆتۈرۈلگۈردن و چاودىرىكردن و بەدواداچوون و چاكسازىيە.
۱۳. كارناسانىيە لە (ئاگادار كەردنەوى پىشووختە بە زەنگ يان گلۆپى نىشاندىر) لەكەمبوونەو يان نەمانى گازە نوشدەرىيەكان و كەم و زىادكردنى پەستان.

۶. مەرج و پىنمايىھەكانى

دانانى ناوھندە پىپىرۆى گازە نۆشەدەرىيەكان

۱. ھەببۇنى ھەواگۆپكىنى تەواو لە ژوورەكانى ناوھندە پىپىرۆ "ھەواكىش".
۲. ھەلبىزاردنى شوپىنى شىياو بۇ ھاتوچۆى ئوتومبىلى بارھەنگرى بوتلەكان.
۳. كارئاسانىيە لە داگرتن و گواستەنەو ە باركردنى بوتلى گازەكان.
۴. باشتەر وايە شوپىنى ناوھندە پىپىرۆى گازە نۆشەدەرىيەكان لە دەرەوھى تەلارى نەخۆشگە بىت، بەلام ئەگەر لەناو تەلارى نەخۆشگە بوو دەبىت پەچاوى چەند خالىكى گىرنگ و بىوھىيى بىكرىت ەك :

 - لە نەخۆش و شوپىنە ھەستىارەكانەو ە دوور بىت.
 - لە چىشتخانەو ە دوور بىت.
 - لە ھەموو جۆرەكانى سوتىنەر و مادەى خىراگىرگرتوو دوور بىت.

۵. بەكارھىنراوكانى تەلار و ژوورەكان لە مژاد/مادەى كىپەكەر نەبىت (بۇ نمونە: تەختە، پلاستىك، ستايرۆپۇر تەد)
۶. دەبىت ھەمىشە دەرگاي ژوورەكانى ناوھند پىپىرۆ بۇ دەرەو ە بىكرىنەو ە.
۷. بەرزى بۇردى كارەبا لە ۱۵۰ سم كەمتر نەبىت و لە بۆكسى داخراودا بىت و كىيل وايەى كارەبا شاراو ە بىت.
۸. بۇ رىنگرى لە كەوتنى بوتلەكان دەبىت ھەمىشە بەستراو ە بن (پەرن يان خالى).
۹. گواستەنەو ەى بوتلى گازەكان زۆر بە ئاگايى و لەسەرخۆ.
۱۰. بەستىن و كرنەو ەى بوتلەكان لە لايەن كەسانى شارەزا و بە ئامپازى تايبەت.
۱۱. چاكسازى بەردەوام و پارىزە چاكسازى *Preventive Maintenance*.
۱۲. بەدوورگرتنى ھەموو جۆرە سەرچاوەيەكى چەورىيى: "پۇن، گرىس...تەد" لە ژوور و پىرەو ەى ئۆكسىجىن، (لەبەرئەو ەى ئۆكسىجىن يارمەتيدەرە بۇ گىرگرتنى پۇن).

٧. ستانداردهگان

سى جور ستاندارد و كۆدى گرنگ و بهناوبانگى جيهانى ههيه كه پهيوهنده به گازه نوشدهرييهگان، بریتين له :

- **HTM02-01 – United Kingdom (supersedes HTM2022 & HTM22)**
له بهريتانى و زۆرينهى و لاتانى خۆرهلاتى ناوهپراست و ئهفريكا و ئاسيا بهكارديت.
- **EN ISO 7396-1 (supersedes EN 737) European code.**
له چهند و لاتىكى ئهروپى بهكارديت، لهگهله ههندىك گۆپانكارى.
- **NFPA 99 (C) – (supersedes NFPA 56F & 56K) United States.**
له ولاته بهكگرتووهمگاني ئهمرىكاوچهند و لاتىكى ئهمرىكاي خواروو و ئاسيا بهكارديت.

چهند ستاندارديكى تريش ههيه، لهم و لاتانه بهكارديت :

١. ئوستراليا – AS 2896

٢. خوارووى ئهفريكا – SANS 1409 2008

٣. يابان – JIS T 7101

٤. سويد – SIS HB 370

٥. كهنهدا – CSA –Z-305.1

HTM 02-01

HTM: بریتییه له کورتکراوهی *Health Technical Memoranda*

کورتیهک لهسهر گۆپانکارییهکانی ستانداردی HTM بۆ گازی نۆشدهریی:

له سالی ۱۹۶۹ بۆلۆکرایهوه به ناوی HTM 22

له سالی ۱۹۹۴ پاش گۆپانکاری و بهرهوپیشچوون بوو به HTM 2022

له سالی ۲۰۰۶ پاش گۆپانکاری و بهرهوپیشچوون بوو به HTM 02-01 که

بریتی بوو له دوو بهش:

○ **Part A**: بۆ کاری دیزاین و دانان و چیککردن و پهسهندکردن

○ **Part B**: بۆ کاری ئیشپیکردن و رینکخستن - *Management*

زانباریی تهواو لهسهر ئەم ستاندارده لهم دوو نووسراوهیهدا ههیه:

HTM 02-01 Parts A and B

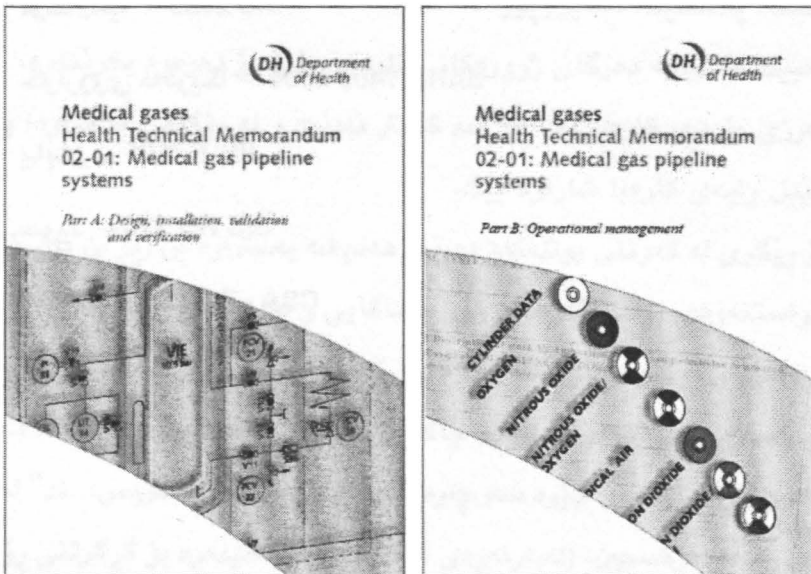

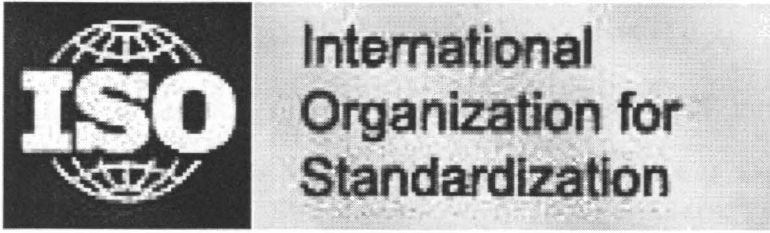

ISO 7396-1

بۆ دیاریکراوەکان (مواسفات/جوداگانە) و داواکارییەکانی بیوھیی لە دیزاین و دانان و ئیشپێکردن و چێککردن بۆ ناوھندە پێرۆی گازە نۆشدرییەکان لە ھەردوو سینکتەری گشتی و تایبەت.

ISO 7396-2

بۆ دیاریکراوەکان (مواسفات) و داواکارییەکانی بیوھیی بۆ پێرۆی سکافینجی.

ISO 9170-1 2017

بۆ ئاوتلیت/دەرچەیی گازە نۆشدرییەکان.

زانباریی لەسەر ئەم ستانداردە لەم دوو نووسراوە یەدا ھەیە:

INTERNATIONAL
STANDARD

ISO 7396-
1:2007/Amd.3:2
013

Medical gas pipeline systems – Part 1:
Pipeline systems for compressed medical
gases and vacuum – Amendment 3:
Terminology relating to alarm systems



© ISO

INTERNATIONAL
STANDARD

ISO
7396-2

First edition
2007-11-15

Medical gas pipeline systems –
Part 2:
Anaesthetic gas scavenging disposal
systems

Revision of Amendment 3 of ISO 7396-1:
Part 2: Scavenging disposal of gas / Anaesthetic gas disposal



ISO 7396-2

© ISO



NFPA بریتیه له کورتکراوهی National Fire Protection Association بریتیه له رینکخراوینکی قازانج نهویست له سالی ۱۸۹۶ دامهزراوه به مهبهستی که مکردنهوه و رینگریکردن له زیانهکانی پووداوهکانی ئاگرکهوتنهوه ، تهقینهوه، کارهبا له کهرتی چاودییری تهنروستی له پینا و مروقیاهتیدا.

کورتیهک لهسهر گۆرانکارییهکانی ستانداردی NFPA بۆ گازی نۆشدهری:

له سالی ۱۹۷۰ به ناوی NFPA 56 F بلاوکرایهوه بۆ گازی نۆشدهری.

له سالی ۱۹۸۰ به ناوی NFPA 56K بلاوکرایهوه بۆ پیرووهکانی ئاکیوم.

له سالی ۱۹۸۴ به ناوی ستانداردی NFPA 99 بلاوکرایهوه بۆ ناوهندهکانی چاودییری تهنروستی.

له سالی ۲۰۱۲ گۆرانکاری و بهروهپیشچوونی بهسهردا هات. NFPA 99 (2012)

زانیااری تهواو لهسهر ئەم ستاندارده لهم دوو نووسراوه یه دا ههیه:

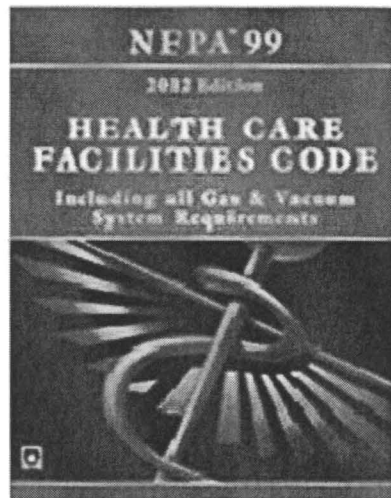
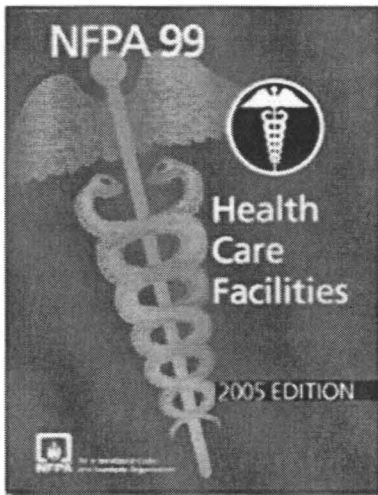

بەراوردكارىيە لە نىوان ستانداردەمگانى گازى نۆشەدرىيە
Medical Gas Standards Comparison
ISO و NFPA 99 و HTM 02-01

- ◆ لە ولاتە يەكگرتووھەمگانى ئەمەرىكا، نامىزەمگانى گازى نۆشەدرىيە بە نامىزى نۆشەدرىيە دانانىرت.
- ◆ FDA بېروانامە نادات بە كۆمپانىياكانى گازى نۆشەدرىيە و بەرھەمەكانى.
- ◆ لە ولاتانى ئەوروپا نامىزەمگانى گازى نۆشەدرىيە بە نامىزى نۆشەدرىيە دانانىرت.
 - بەرھەمەكانى گازەنۆشەدرىيەكان لەرئى MDD 93/42/EEC رىكەمخريت.
 - كارگەمگانى نامىزى گازە نۆشەدرىيەكان لە ولاتانى ئەوروپا دەمبەت بېروانامەى ISO 13485 ھەبەت بۇ "پىرۆي جۆرئىيە رىكخستى"
- ◆ لە ولاتە يەكگرتووھەمگانى ئەمەرىكا، نامىزەمگانى گازى نۆشەدرىيە بە پىيى ستانداردى NFPA 99 ، "پىرۆي جۆرئىيە رىكخستى" يان لىداواناكارىت.
- ◆ لە ستانداردى HTM02-01 و ISO دا "پىرۆي سكاڧىنجى گازى بەنجكردن" كارىكى پىويستە، بۇ كردنە دەرھوى گازەمگانى بەنجكردن.
- ◆ لە ستانداردى NFPA99 دا، رىگەدەدات "ناوھندە پىرۆي ڤاكيوم" بەكاربەينىرت بۇ كردنە دەرھوى گازەمگانى بەنجكردن، بەلام ئەمە كار و ئەگەرىكى مەترسىيە بۇ ئاگرەوتنەو بەھوى تىكەلبوونى ئوكسىجىنى چر و گازەمگانى بەنجكردن لە ھەناسەدانەھوى نەخۆش لەگەل پۇنى ناو پەمپى ڤاكيومى ناوھندە پىرۆي ڤاكيوم.
- ◆ لە ستانداردى HTM02-01 و ISO دا، ڤلتەرى بەكتريا پىويستە و بەكاردەھىننىرت بۇ پاراستنى ناوھندە پىرۆي ڤاكيوم لە بلاوبوونەھوى بەكتريا زىانبەخشەكان و رىگرىكردن لە بلاوبوونەھوى بەكتريا بۇ دەرھوى پىرۆھە.
- ◆ لە ستانداردى NFPA 99 دا ، ڤلتەرى بەكتريا بەكارناھىننىرت.

ستانداردى دەرىجە/ئاوتلىت و رەنگى بەكارھاتوو ئە ناۋەندە پىرۋى گازى نۆشدرىيى بىنچگە لە ستانداردە جىھانىيەكان بۇ ناۋەندە پىرۋى گازە نۆشدرىيەكان چەند ستانداردىكى تىرىش ھەيە بۇ ئاوتلىت و ئەداپتەر و رەنگى بەكارھاتوو بۇ گازە نۆشدرىيە جىاوازەكان بۇ بەكارھىنانى لە بوتل و سۆندە و بۇرى و پارچە و ئاوتلىت و ئەداپتەر و بەشە جىاكانى پىرۋەكەدا.

چەند ستانداردىكى جىھانىيى بۇ ئاوتلىت و ئەداپتەر و بەشەكانى :

BSO (British Standard)

DIN (German Standard)

JIS (Japan Standard)

ASO (USA Standard) "OHMEDA, DISS, Chemetron, Puritan Bennett"

ستانداردە جىھانىيەكان بۇ جۇرى كۆدى رەنگەكان ۋەك :

BSO (British Standard): Color coded according to **BS EN 737-1** standard

DIN (German Standard): Color coded according to **ISO32** color

JIS (Japan Standard): Color coded according to **JIA** color standard

OHMEDA (USA Standard): Color coding is available in both USA and ISO standard

DISS (USA Standard): Color coded according to USA color

كۆدى رەنگى بەكارھاتوو بۇ گازە نۆشدرىيە جىاوازەكان، دەگۇرپت (بەپىنى ستانداردە جىھانىيە جىاكان) بۇ بەكارھىنانى لە بۇرى و سۆندە و پارچە و ئاوتلىت و ئەداپتەر و بەشە جىاكانى پىرۋەكەدا، بۇ نمونە :

سەوز يان سىپى	گازى ئۆكسجىن
شىنى تۇخ	گازى نايترۇنۇكسايد
رەش و سىپى يان زەرد	ھەۋاي نۆشدرى
زەرد يان سىپى	شاكىوم
خۇلەمىشى	گازى كاربۇن داينۇكسايد
رەش	گازى نايترۇجىن
سۈۈر	گازى ھايدروجىن
قاۋمىي	ھىليۇم

پەنگى جىاواز بۇ ئاوتلىتى گازەكان بە پىنى ستانداردە جىاوازەكان :
 لە ستانداردى بەرىتانى و ئەلمانى پەنگى سىپى بۇ ئۆكسىجىن و پەنگى پەش و
 سىپى بۇ ھەواى نۆشەرى و پەنگى زەرد بۇ فاكىوم و پەنگى شىنى تۆخ بۇ
 نایتروژ ئۆكسىد دانراوہ:

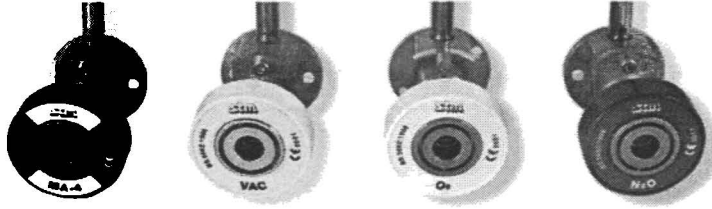

BSO

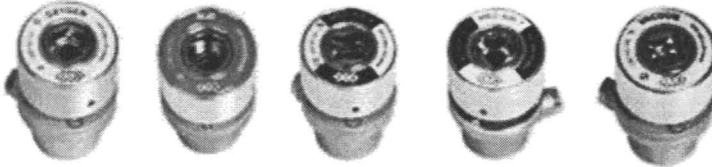

Oxygen Outlet N₂O Outlet MA 4 Outlet MA 7 Outlet Vacuum Outlet

DIN

لە ستانداردى يابانى پەنگى سەوز بۇ ئۆكسىجىن و پەنگى پەش بۇ ھەواى نۆشەرى و
 پەنگى زەرد بۇ فاكىوم و پەنگى شىنى تۆخ بۇ نایتروژ ئۆكسىد دانراوہ:

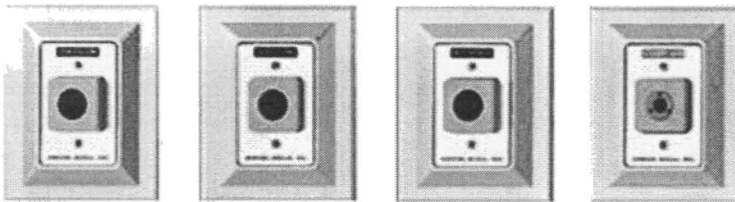

JIS

لە ستانداردى ئەمەرىكى دوو كۆد پەپرەو دىمكرىت بۇ پەنگى: پەنگى سەوز بۇ ئۆكسىجىن و
 پەنگى زەرد بۇ ھەواى نۆشەرى و پەنگى شىنى تۆخ بۇ نایتروژ ئۆكسىد و پەنگى سىپى
 بۇ فاكىوم، كۆدىكى دى: پەنگى سىپى بۇ ئۆكسىجىن و پەنگى پەش بۇ ھەواى نۆشەرى و
 پەنگى شىنى تۆخ بۇ نایتروژ ئۆكسىد و پەنگى زەرد بۇ فاكىوم.

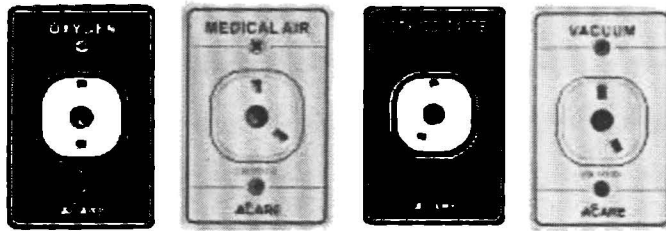

ASO - OHMEDA

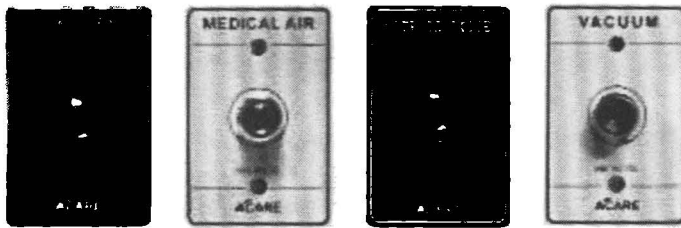

ASO - DISS

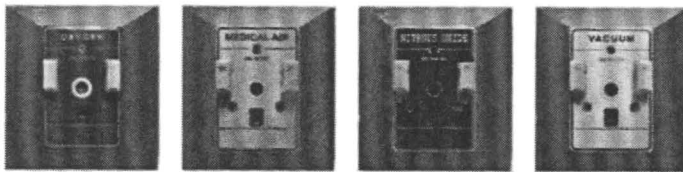

ASO - Chemetron

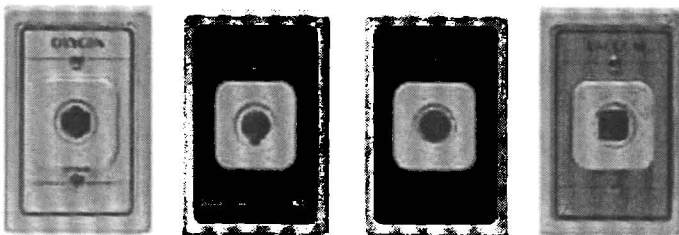

ASO - Puritan Bennett

رەنگى ئاوتلىتى گازەكان بۇ ستانداردى ئەمەرىكى

پهنگی جیاواز بو ئه داپتهری گازهكان به پیی ستاندارده جیاوازهكان :

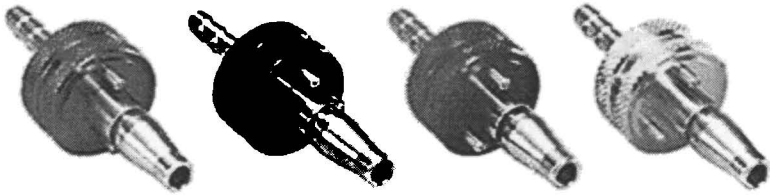

O₂

MA

N₂O

V

JIS

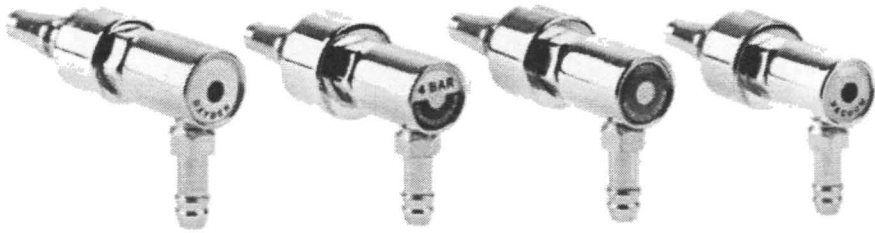

DIN

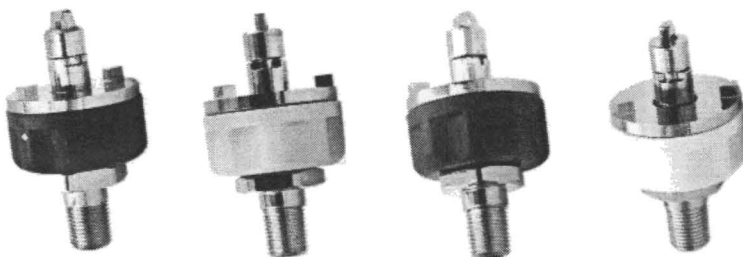

O₂

MA

N₂O

V

ASO - OHMEDA

پەنگى جياواز بۇ سۆندە و بۆرى گازەكان بە پىنى ستانداردە جياوازەكان :

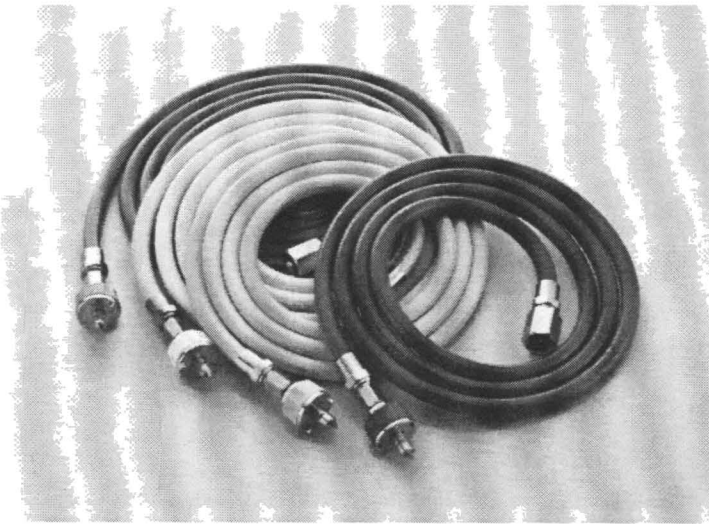
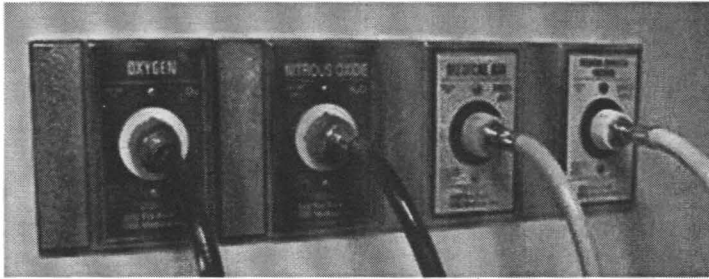

پەنگى سۆندەى گازە نۆشەرىيەكان

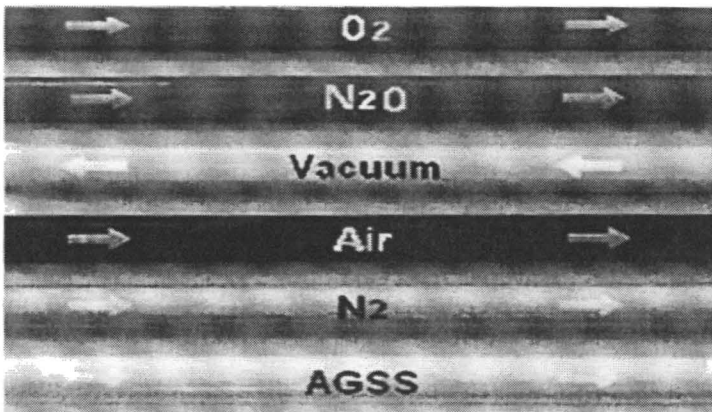

پەنگى بۆرى گازە نۆشەرىيەكان - JIS

۸. پىكھاتە و بەشەكانى ناوھندە پىپرۇى گازى نۆشدرىيى

بەشپۆھىيەكى گىشتى ناوھندە پىپرۇى گازى نۆشدرىيى پىكھاتوۋە لە :

۱. ناوھندە وىسگەكانى تايبەت بە دابىنكردنى گازەنۆشدرىيەكان

"Central Medical Gas Station" ۋەك :

- ناوھندە وىسگەى دابىنكەرى گازى ئۆكسىجىن
- ناوھندە وىسگەى دابىنكەرى گازى نايترۇزئۆكسىد
- ناوھندە وىسگەى دابىنكەرى پەستىوراۋە ھەۋاي نۆشدرىيى
- ناوھندە وىسگەى دابىنكەرى پەستىوراۋە ھەۋاي ئامىرى نەشتەرگەرىيى
- ناوھندە وىسگەى دابىنكەرى فاكىوم
- ناوھندە وىسگەى دابىنكەرى گازى كاربۇن دايئۇكسىد
- ناوھندە وىسگەى دابىنكەرى گازى نايترۇجىن

۲. ھۆكارەكانى دابەشكردن برىتتىن لە :

- بۆرى مس و پاشكۆكانى بۆرى (جۆرى مسى تايبەت بە گازى نۆشدرىيى)
- داخەرەكان "بۆكسى داخەرى سەرەكى"
- گىنچ

۳. پىپرۇى چاۋدىرىيى و بەئاگاھىئان برىتتىن لە چەند جۆرىك :

- Master Alarm Warning Systems
- Local Alarm Warning Systems
- Area Alarm Warning Systems

۴. دەرچەكان/ئاوتلىتتەكان (چەندىن جۆر و ستانداردى جىاجىيى ھەيە):

- جۆرەكانى ئاوتلىت برىتتىن لە :
- (بۆكس ، بىدھىد و پىنداتەكان) Box , Bedhead unit , Pendant
- ستانداردەكانى ئاوتلىت برىتتىن لە :
- بەرىتتىن ، ئەلمانى ، فەرەنسى ، يابانى و چەند جۆرىكى ئەمەرىكى و تد

۵. ئامىرە نۆشدرىيەكانى بەستراۋ لە نىۋان پىپرۇ و نەخۇش .
ۋەكو: فلۇمىتەرى ئۆكسىجىن، يەكەى مژۆك، ئامىرى ھەناسەپىندەر، ئامىرى بەنچكردن

ناوهنده سیستمی گازی

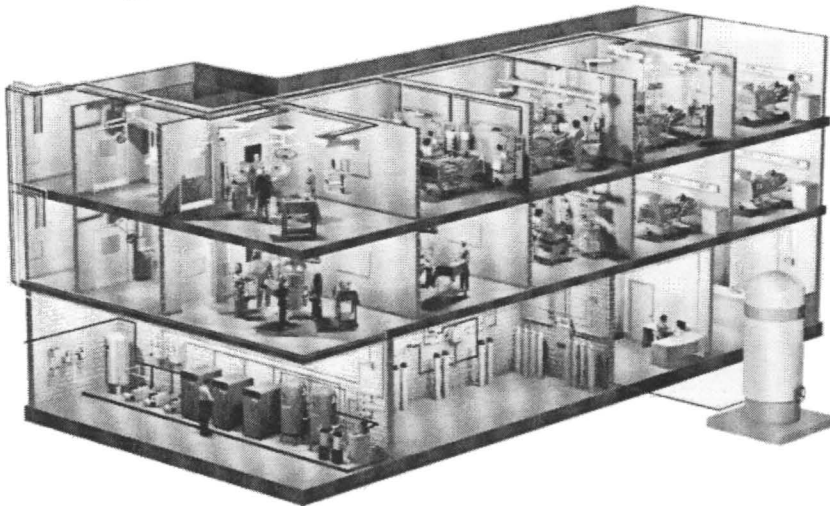
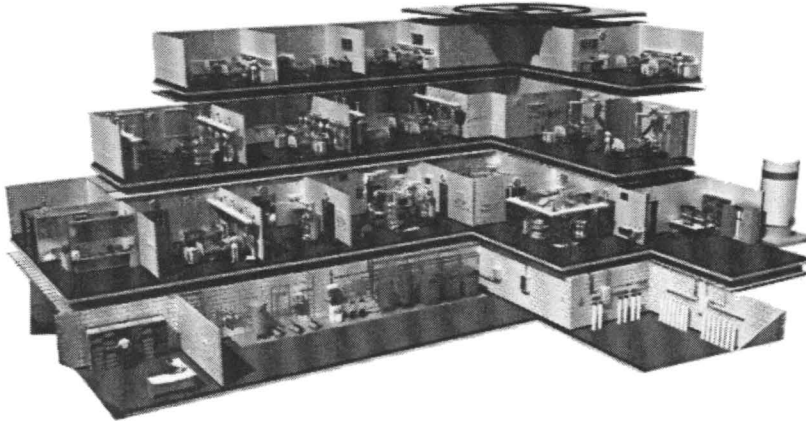
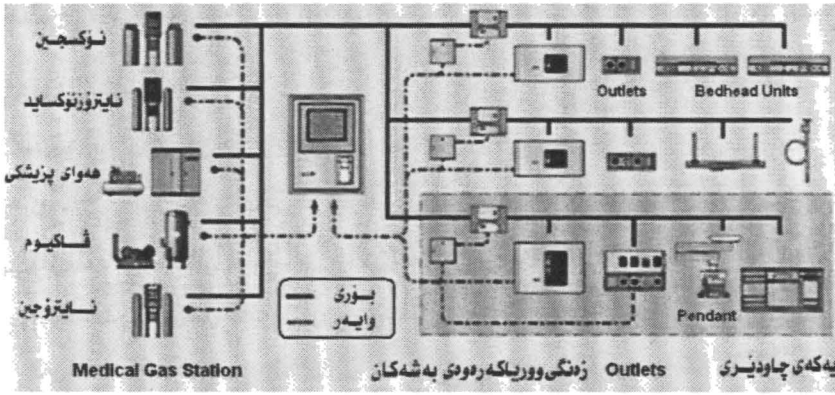

۱. ناوھندە وئىسگەكانى داينىكردنى گازە نۆشدرىيەكان

زۆربەى نەخۆشگەكان پئويىستيان بەم ناوھندە وئىسگەكانە ھەيە:

۱. ناوھندە وئىسگەكانى داينىكەرى گازى ئۆكسجىن "گازى و شل"
۲. ناوھندە وئىسگەكانى داينىكەرى گازى نائىتروژئۆكسائىد
۳. ناوھندە وئىسگەكانى داينىكەرى پەستىئوراوھ ھەواى نۆشدرىيى
۴. ناوھندە وئىسگەكانى داينىكەرى ئاكيوم
۵. ناوھندە وئىسگەكانى داينىكەرى پەستىئوراوھ ھەواى ئامىرى نەشتەرگەرىيى
۶. ناوھندە پىرۇيى كىردنەدەرەوھى گازە بەنجكەرەكان - AGSS

ناوھندە وئىسگەكانى داينىكردنى گازە پزىشكىيەكان

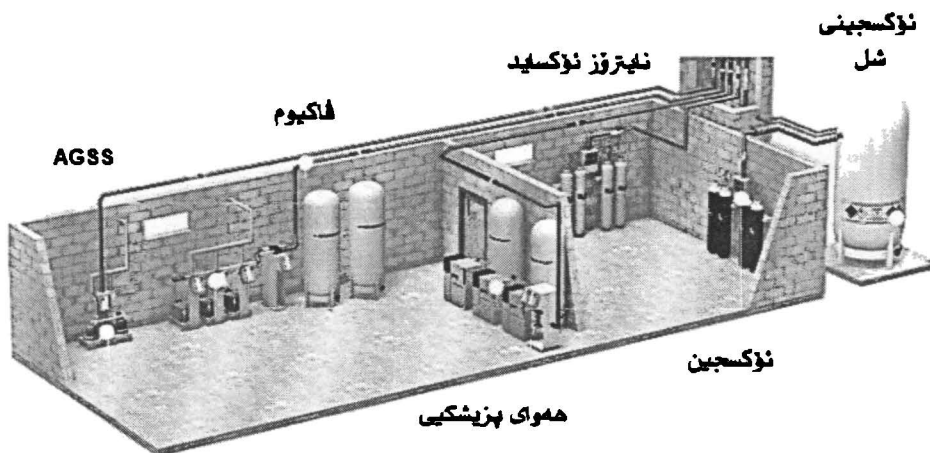

۱. ناوھندە وئىسگەى دابىنكەرى گازى ئۇكسجىن

برىتتېيە لە ناوھندە پئىرۆبەك بۇ دابىنكردن و دابەشكردنى گازى ئۇكسجىن لەرئى نوو رېزە بوتلى ئۇكسجىنى پەستىئورلو (يان تانكى ئۇكسجىنى شل) و گۆرەرى ئۆتوماتىكىيى. گازى ئۇكسجىن (بە پەستانى ۴ - ۴,۵ بار) لەرئى بۇرەكانمورە دابەشدمكرئت بۇ شوئىنە كرىگ و پئوئىستەكان و پاشان لەرئى ئاوتلىتەو و بەھۇى فلۇمىتەرورە بەكاردئت بۇ نەخۇش.

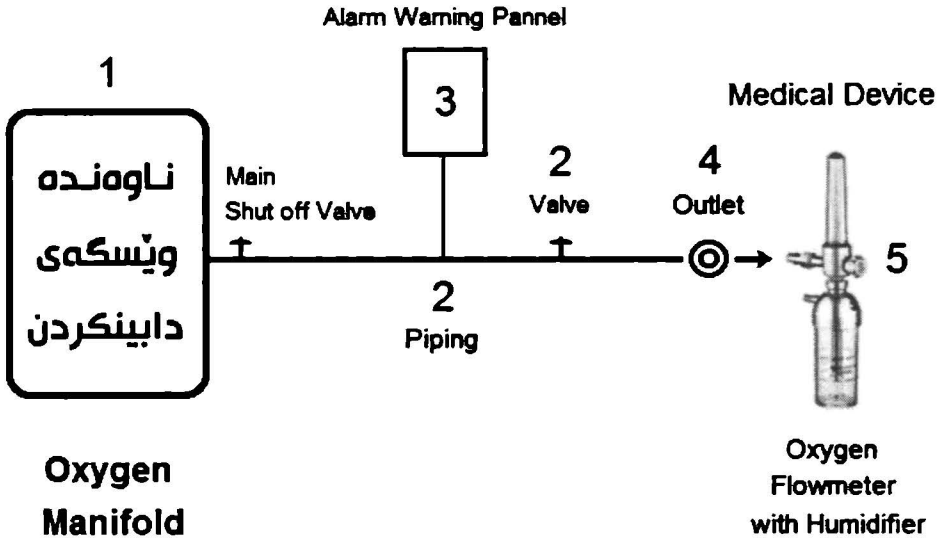

كارى ناوھندە وئىسگەى دابىنكەرى گازى ئۇكسجىن برىتتېيە لە دابەزاندىن و رىنكخستنى بەرزەپەستانى گازى ئۇكسجىنى ناو (بوتلى يان تانكى) و ناردنى بە برى پئوئىست و بە شىئورەى بەردەوام و جىگىر بۇ بۇرەيكەكانى دابەشكردن و پاشان لەرئى ئاوتلىت و بەھۇى فلۇمىتەر و ئامىرى تايبەتەو بۇ نەخۇش، پىكدئت لە دوو لاتەنىشت (راست و چەپ) كۆمەلە بوتلى ئۇكسجىنى بەيەكەو بەستراو و لە نئوانياندا گۆرەرىكى ئۆتوماتىكى ھەيە بۇ گۆرپنى ناردنى گازى ئۇكسجىن (لەكاتى خالىبوونەوہى بوتلەكانى لاي راست، بۇ بوتلەكانى لاي چەپ بەشىئورەى ئۆتوماتىك) و لئيدانى زەنگى ئاگاداركردنەو كە لايەك خالى بووہتەو بۇ بەئاگاھىنانى كەسى بەرپرس بۇ گۆرپنىان بە بوتلى پر.

ناۋەندە ۋىسگەي دابىنكردىنى گازى ئۆكسجىن پىكىدىت لەم بەشانە :

- بگۈرى خۇبەخۇ/ ئۆتوماتىكىي Automatic Changeover Device
- ھىدەرى ئۆكسجىن (بەپىنى ژمارەي بۆتلى ئۆكسجىنەكان) Header Bar
- كلكە بۆرى Pigtail Pipe
- بۆتلى ئۆكسجىن (ژمارەيان بەپىنى گەرە ۋ بچوكى نەخۇشگە دەپىنت)
- بۆردى كۆنترۆل ۋ زەنگى وورىاكەرەۋە
- بۆردى كارەبا
- ناۋەندە پىپۇي ئۆكسجىنى يەدەك

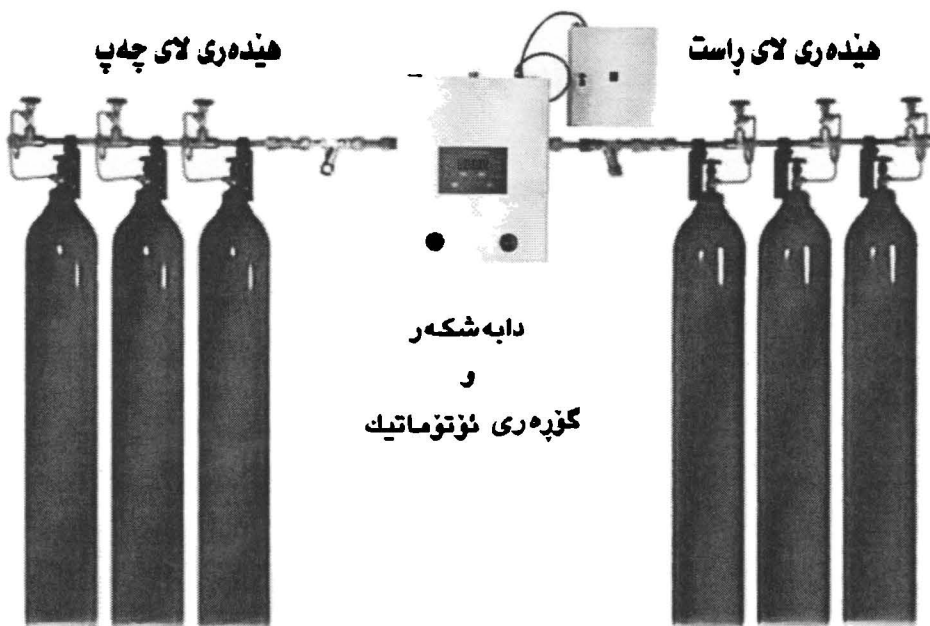

ناۋەندە ۋىسگەي دابىنكردىنى گازى ئۆكسجىن

بگۆرۈ خۇبەخۇ/ ئۇتۇماتىكىيى - Automatic Changeover Device

برىتتېيە لەو بەشەى كارى ئىشپىنكردن و كۇتتروۇل و ئۇتۇماتىكىپىكردىنى لاي راست و لاي چەپى پىزۇمكە دەكات لەرپى ھىدەرى راست و چەپەو، لەكۇندا بە شىوھى دەستى لاي راست دەگۇزا بۇ لاي چەپ پاشان بە شىوھى نىوئۇتۇماتىك و لە ئىستادا بە شىوھى ئۇتۇماتىكى تەواو دەكرىت، وە برىتتېيە لە چەند بەشەىك وەك:

- پەستانە رىنكخەرى راست و چەپ بۇ كەكرىنەرى پەستانى ئۇكسجىنى بوتلەكان (قۇناغى يەكم).
- پەستانە رىنكخەرى نارىن بۇ كەكرىن و رىكخەستى پەستانى ئۇكسجىنى ئو ئوئەندەبۇرى (قۇناغى دووم)
- گىچى پەستانى بەزى ئۇكسجىنى ئو بوتلەكان (راست و چەپ)، جۇرى (ئەنلۇگ) و (بىجىتالى) ھىيە
- گىچى پەستانى ئۇكسجىنى ئو بۇرى، جۇرى (ئەنلۇگ) و (بىجىتالى ھىيە).
- بەشەكانى ئۇتۇماتىك پىكردىنى لاي راست و چەپ (مىكانىك و كارەبا).
- بۇردى كۇتتروۇل و زەنگى ئاگاداركرىنەو.
- داخەرى سەرمكى.

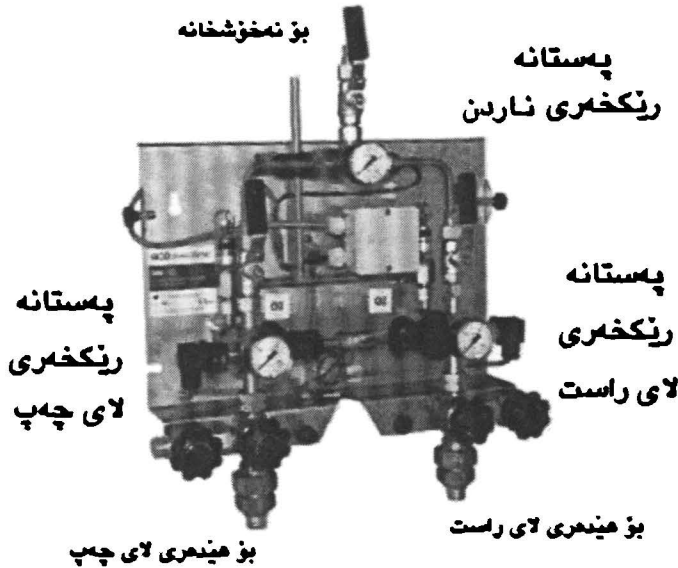

پىنكھاتە و بەشەكانى بگۆرۈ ئۇتۇماتىكىيى

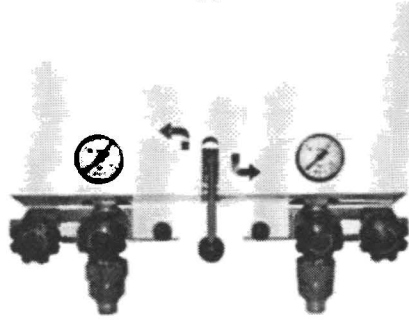
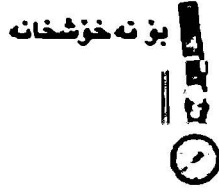

بۇ
هينلەرى چەپ

بۇ
هينلەرى راست

بىگۈرى ئۆتوماتىكىسى جۈرى ئەنەلۈگ



بىگۈرى ئۆتوماتىكىسى جۈرى دىجىتال

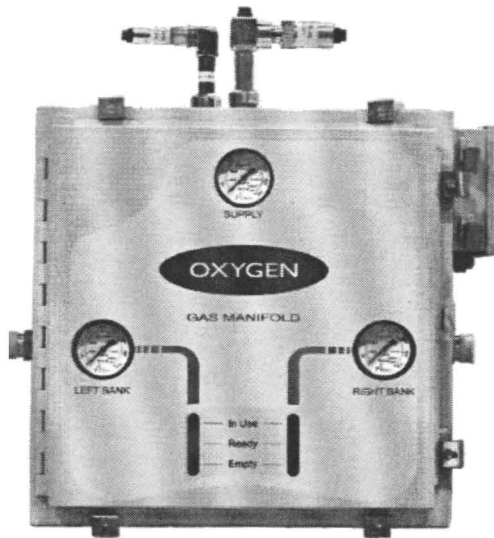
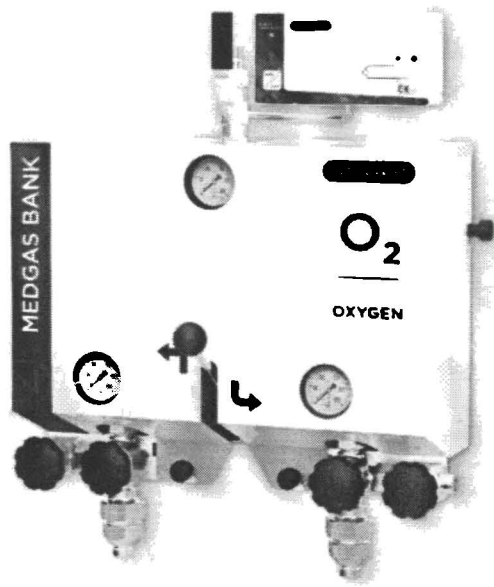

چەند جۆرىك بگۆپى ئۆتۆماتىكىي

ھىدەر/ "سەر" ى ئۆكسىجىن (بەينى ژمارەى بۆتلى ئۆكسىجىنەكان)
 برىتتىيە لە و بەشەى، بۆتلى ئۆكسىجىنەكانى لىدەبەستىت، پىكىدىت لە دوو بەشى
 لای راست و چەپ، كە دەبەستىن لە راست و چەپى دابەشكەرى ئۆتۆماتىك.
 لەسەرەتادا شىۋەيەكى سادەى ھەبوو، پاشان پەرەى سەند و لەگەل ھىدەر،
 داخەرى سەرەكىى و چىك ئالڤ (ئالڤى يەك رىنگە) و فلتەرى تۆز بەكار ھىنرا:

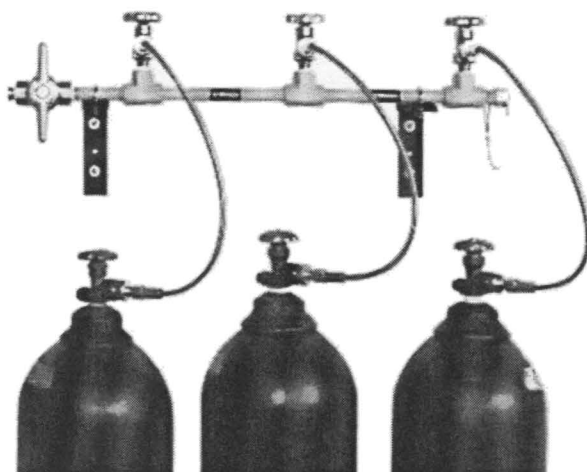
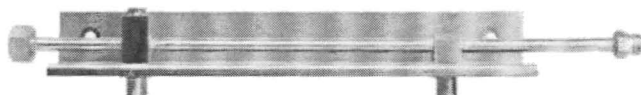
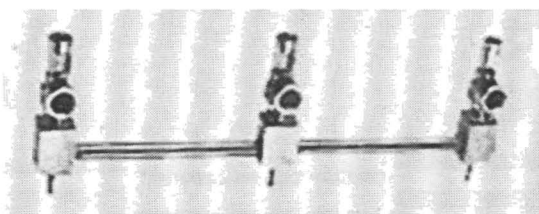
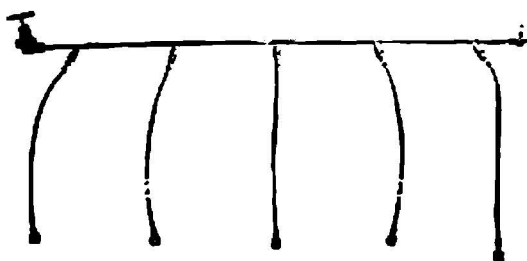

شىۋەي بەستى ھىدەرى راست و چە پى ناوئەندە داىىنكەرى ئۆكسجىن

شىۋەي بەستى ھىدەرى بە پىنى پووبەر و ھەلگەوتەي ژوورەكە و ژمارەي بوتلەكان دەپىت.

بۇ نەمۇنە ئەگەر ژوورەكە لاكىشە و لە بارى درىزىي بوو دەكرىت ھىدەرىكان بە درىزىي لەملاولاي گۆپەرى ئۆتوماتىك داىنرىن وەكو :

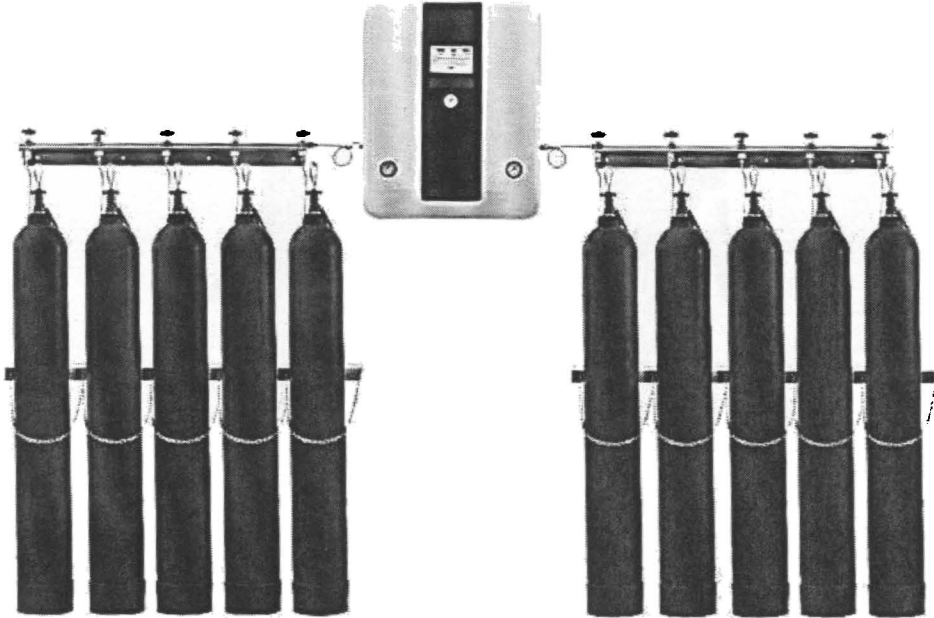
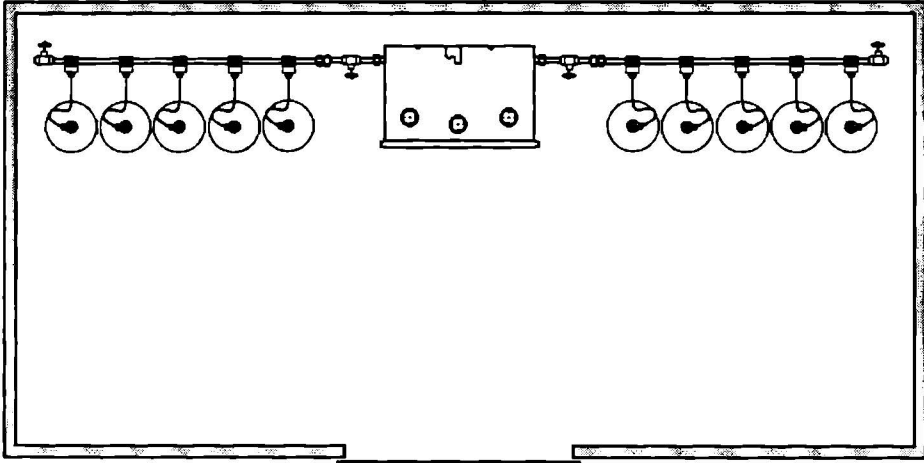

یان نه‌گه‌ر ژوورمه‌که چوارلا بوو ده‌مکریت به شیوه‌ی پیتی U ی ئینگلیزی دابنرین:

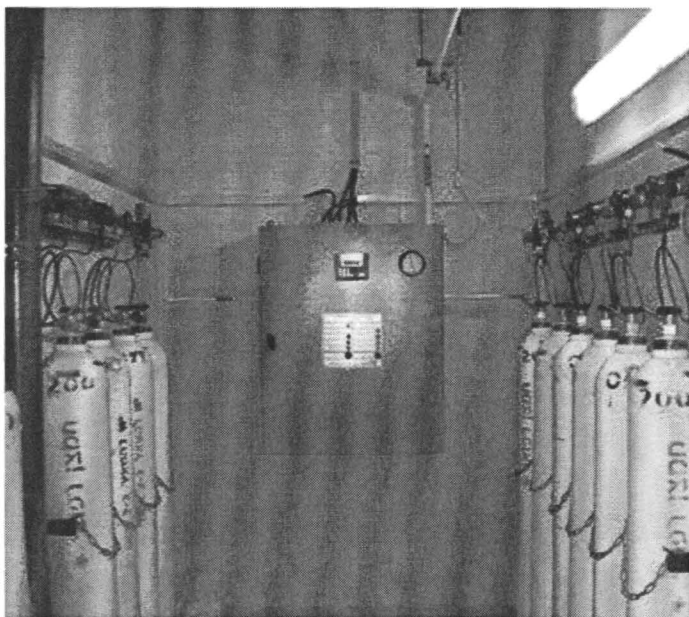
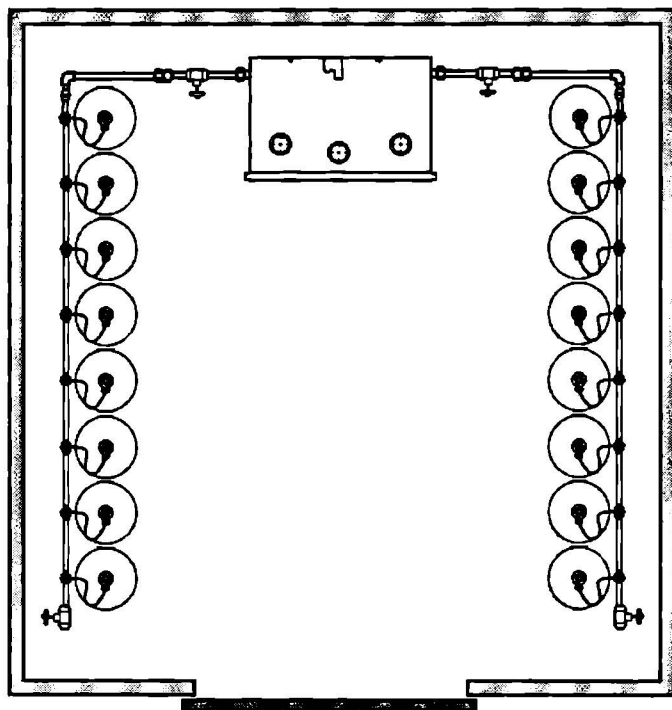

يان بە شىۋەى گۆشە يان پىتى L ى ئىنگلىزى دادەنرئت :

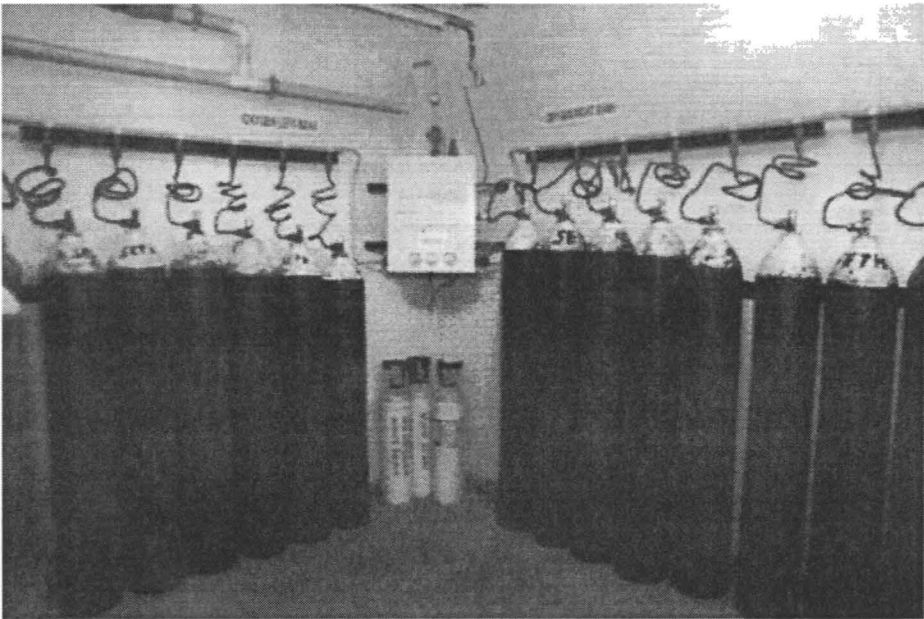
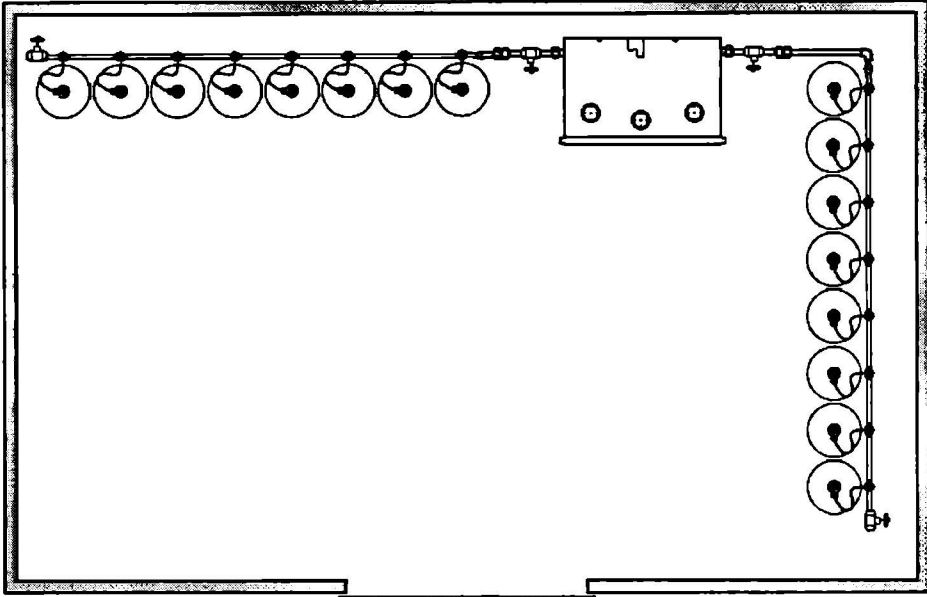

بەستنى بوتلى ئوكسىجىن بە شىۋەى گۆشە بۇ راست و چەپ

ئەگەر ژمارەى بوتلەكان زۆر بون، بە دوو رېزى لاتەنىشت دانەرنىن بۇ راست و چەپ :

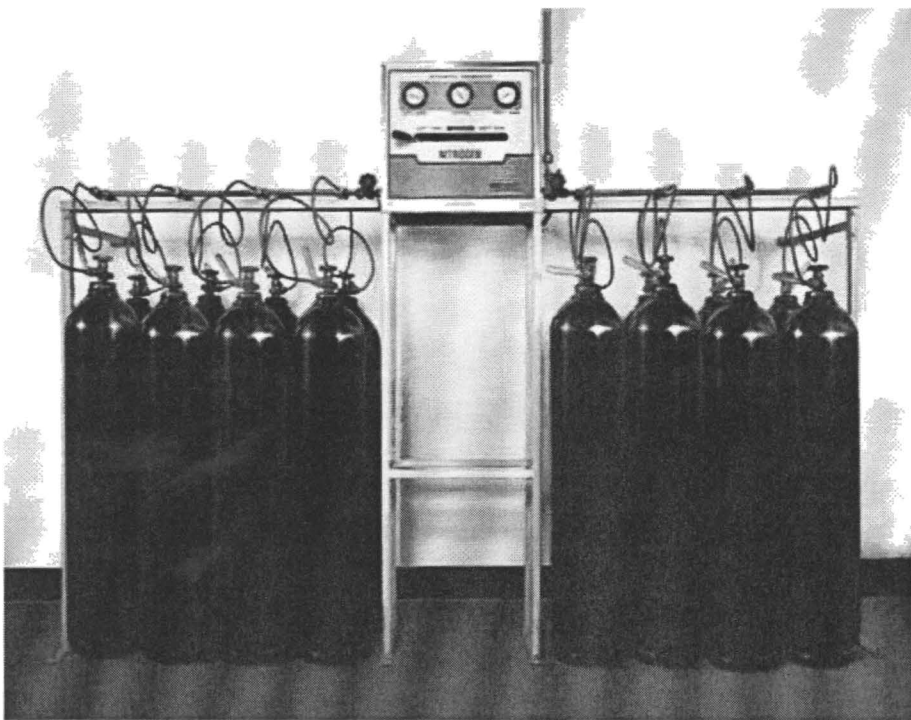
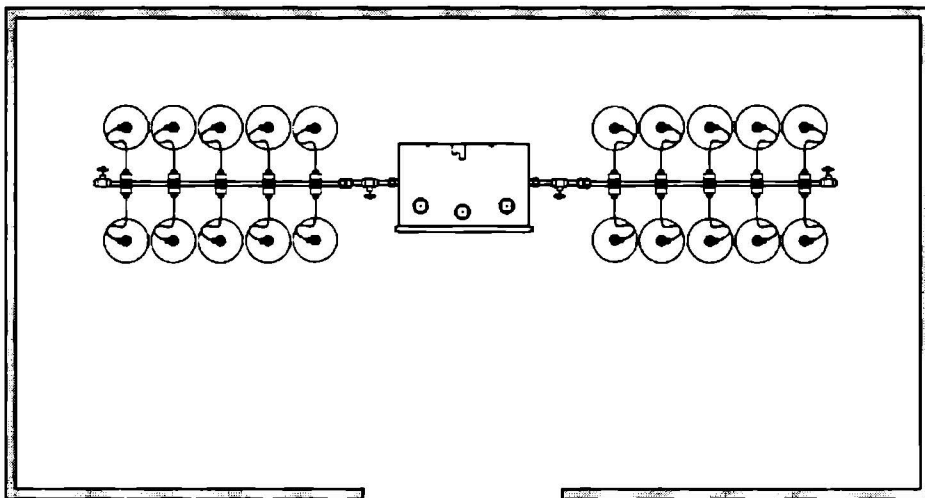

بەستنى بوتلى ئوكسىجين بە دوو رېزى لاتەنىشت بۇ راست و چەپ

بۆ پێگهه له جولان و کهوتنی بوتلهکان، زنجیری بهستنهوه بهکاردههینریت.

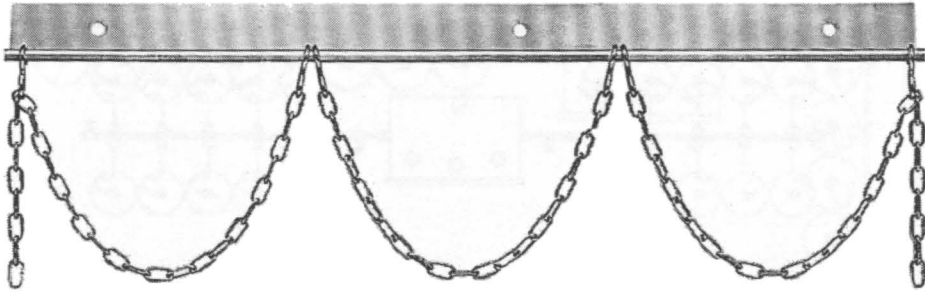

زنجیری بهستنهوهی بوتلهکان

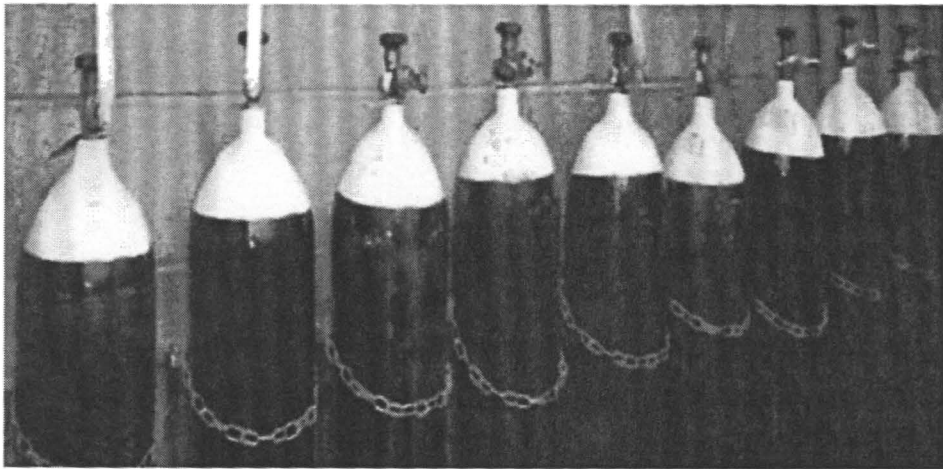

بهستنی بوتلهکان به زنجیر "به بهردهوامیی"

دىارىكردىنى ژمارەى بوتلى ئۆكسىجىن

بەپنى جۆر و گەورە و بچوكى نەخۆشگەكان و پىداووستىيان لە كەمەوە بۇ زۆر، ژمارەى بوتلى ئۆكسىجىن دىارىدمكرىت، بۆنمونه لە دوو بوتلەوە بۇ چوار و ھەشت و دە و دولزەدە و شازەدە و بىست بوتل و زىاترىش. بوتلى ئۆكسىجىن قەبارەى جىاوازى ھەيە (۴۰ لىتر و ۵۰ لىتر، زىاتر بەكاردىت) و دەتوانرىت تا پەستانى (۱۰۰-۱۵۰) بار گازی ئۆكسىجىنى تىبكرىت، پەستانى ۱۲۰ بار پەسەندە.

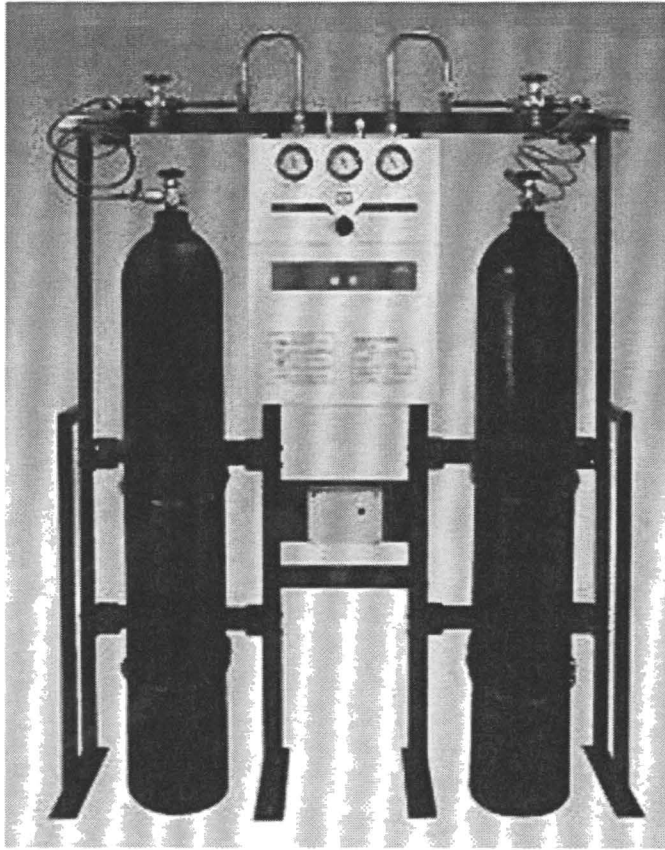

ناوھندە وىسگەى دابىنكردىنى گازی ئۆكسىجىنى ۲ بوتلىى

(۲ x ۱ بوتل)



ناوھندھ و ینسگھ دابینکردنی گازی ئوکسجینی ۴ بوتلیی (۲ X ۲ بوتل)

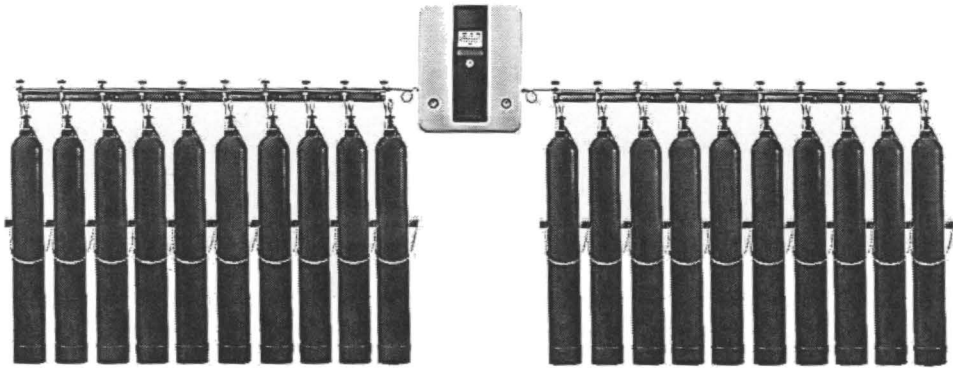

ناوھندھ و ینسگھ دابینکردنی گازی ئوکسجینی ۲۰ بوتلیی (۲ X ۱۰ بوتل)
بھ درینژی ژوور بۆلای راست و چھپ

- **Emergency Source - GAS MANIFOLD - STANDBY** ناوھندە پىرۆى يەدەك
 زۇر جار پىرۆىيەكى ترى يەك بوتلىى، دوو بوتلىى يان زىاتر دادەنرئت وەك
 پالپشت و يەدەك بۇ بەكارھىنان لە كاتى لەكاركەوتنى يان كارى چاكسازىى
 پىرۆە سەرەكى يەكە.

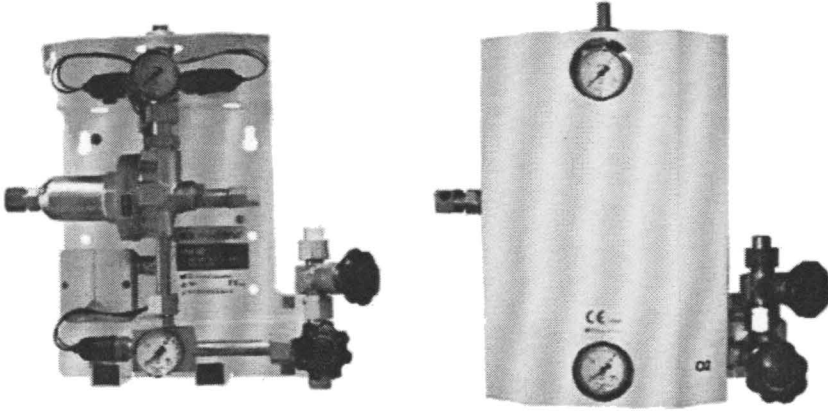

ناوھندە پىرۆى يەدەك

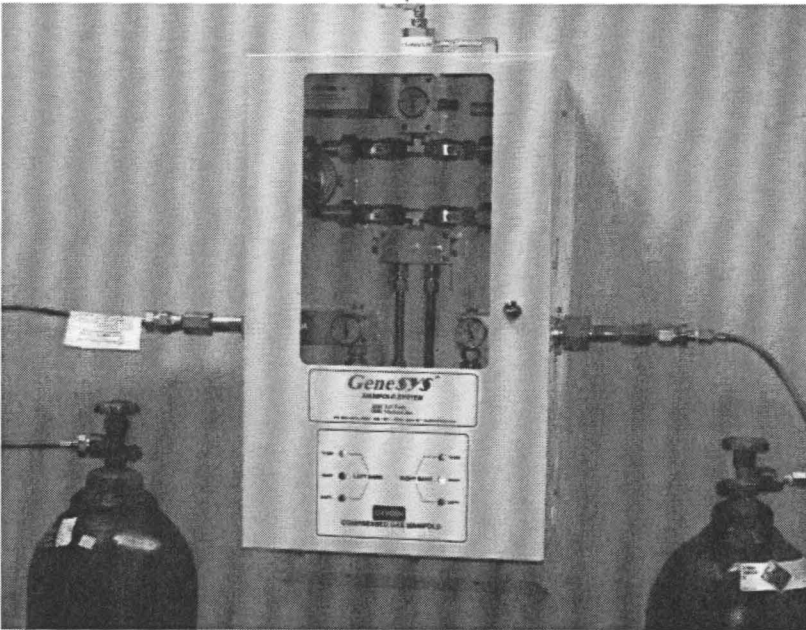

ناوھندە پىرۆى ئۆكسىجىنى (يەدەك)

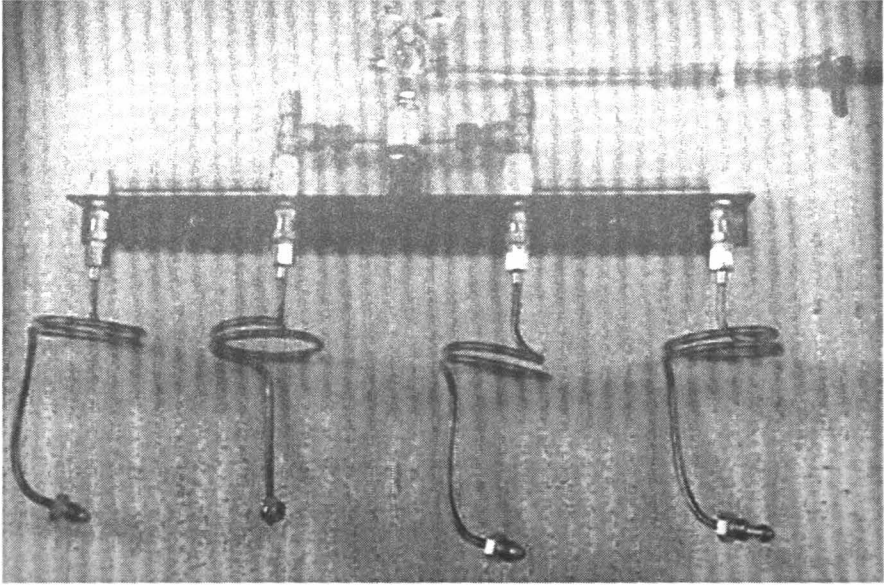

ناوهندە پېرۆى ئۆكسىجىنى (يەدەك)

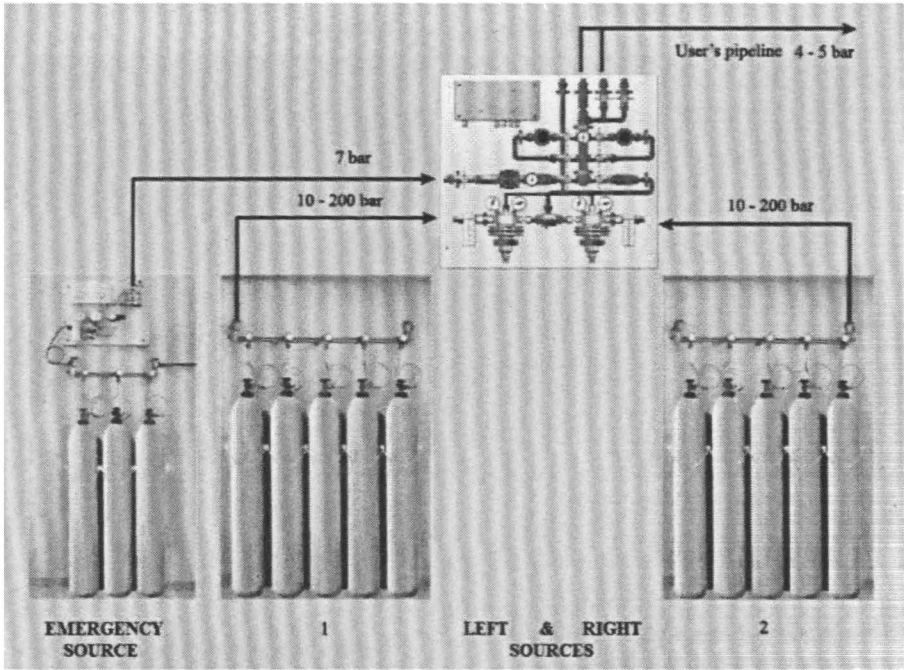

ناوهندە پېرۆى ئۆكسىجىنى (سەرەكىى) و (يەدەك)



چۆنييه تي گواستنه ره بۇ بهستنى بوتلى ئوكسجين

• كلكە بۆرى - Pigtail Pipe

چەماوە بۆرىيەكى مەسە لە نىوان بوتلى ئوكسىجىن و ھىدرودا دەبەستىت، كە دەبىت بەرگەي پەستانى زۆر بگرىت. شىوہ چەماوہيى بۆرە مەسەكە بۇ كارئاسانى زياترە لە كاتى بەستنى بوتلەكاندا.

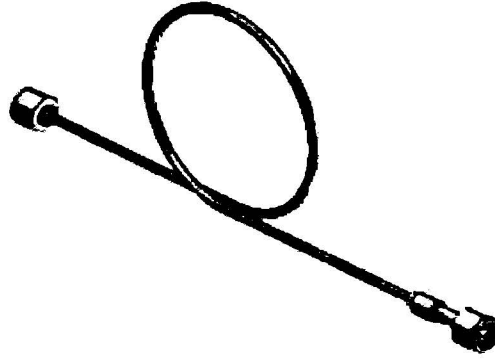

لە نەخۆشگە گەورە و زۆر گەورەكاندا دەتوانىت :

۱. لە نىزىك ژورى ناوەندە پىپۇرى ئۆكسىجىن كارگەى بەرھەمھىنانى گازى ئۆكسىجىن (بەقەوارەى پىيويست) دابنرىت و بە بۇرى پەوانەى پىپۇكە بكرىت لەبرى بوتلە ئۆكسىجىنەكان بەكارىيت ، يان ھەردووكيان .

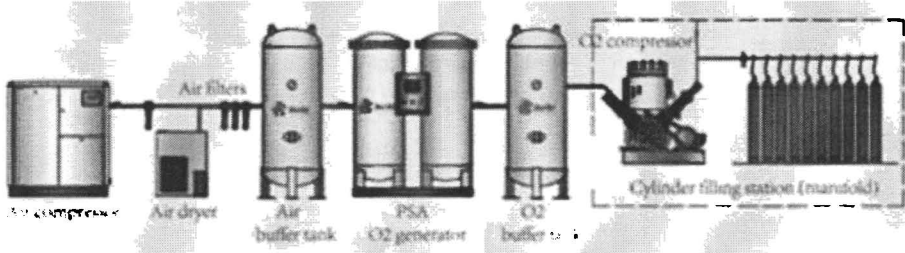

كارگەى بەرھەمھىنانى گازى ئۆكسىجىن

۲. لە برى بوتلى ئۆكسىجىنەكان ، تانكىيەكى گەورەى ئۆكسىجىنى شل (لە دەروە) دابنرىت و لەرئى ئىقاپورەيتەرەو بەكرىتەو بە گازى ئۆكسىجىن و بىستىرت لە ناوەندە پىپۇرى ئۆكسىجىن كە بەشى كاتىكى زۆر زياتر دەكات ، (ئۆكسىجىنى شل لە كارگەى تايبەت بەرھەم دىت و بە تانكەرى تايبەت دەگويزىرتەو).

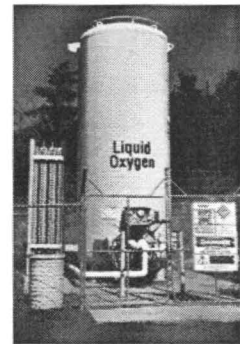
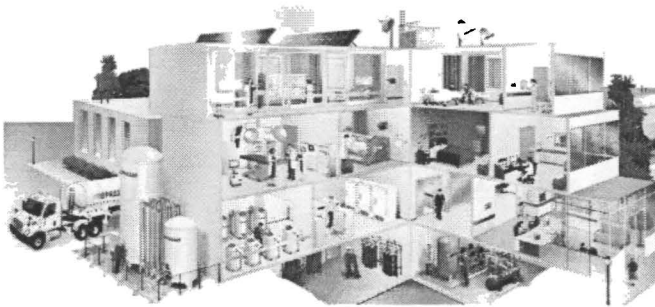

ئۆكسىجىنى شل بە تانكەرى تايبەت دەگويزىرتەو

۲. ناوہندہ وئسگہی دابینکھری گازی نایتروزئوکساید
 ھمان پیکھاتہ و بہشہکانی ناوہندہ پیڑوی ئوکسجینی ھیہ جگہ لہ (جوری
 داخر و رھنگی بوتلھکان) بؤئوہی لہ یھکتری نہبھستریں. زور جار ھردو
 ناوہندہ پیڑوی ئوکسجین و نایتروزئوکساید لہ یھک ژوردا دادھنریں. (ھمان
 پھستانی گازی ئوکسجین) ی ھیہ.

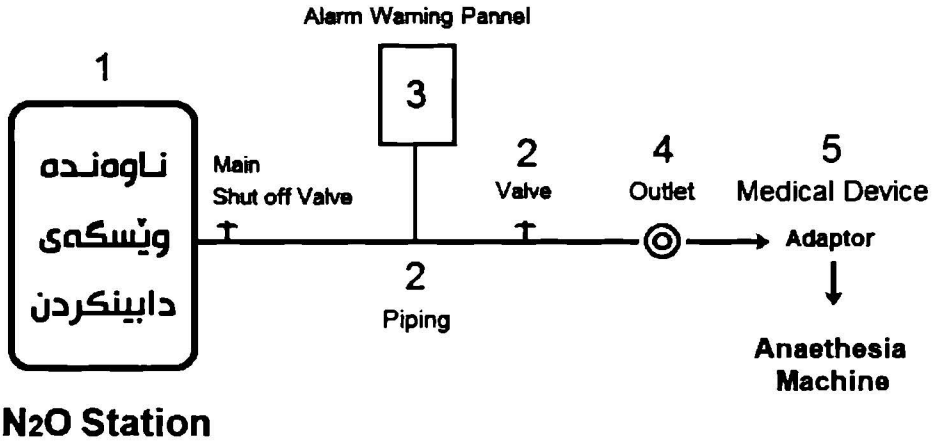

پیکھاتہ و بہشہکانی ناوہندہ وئسگہی دابینکھری گازی نایتروزئوکساید:

- بگڑپی خوبہ خو/ ئوتوماتیکیکی Automatic Changeover Device
- ھندھری نایتروزئوکساید (بھپی ژمارہی بوتلی نایتروزئوکسایدھکان)
- کلکھ بوری Pigtail Pipe
- بوتلی نایتروزئوکساید (ژمارھیان بھپی گھورہ و پچوکی نھخوشگہ دھبیت)
- بوردی کؤنترول و زھنگی ئاگادارکردنھوہ
- بوردی کاربھا
- ناوہندہ پیڑوی یھدھک / "بؤ نھخوشگہ گھورھکان"

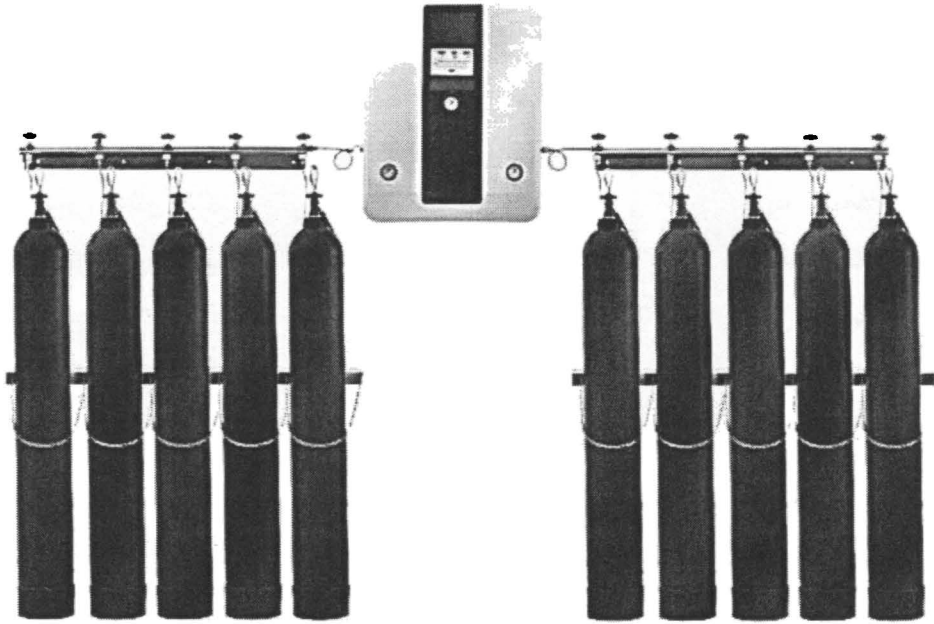

ناۋەندە ۋىسگەي دابىنكەرى گازى نايترۇز ئوكسايىد

گازى نايترۇز ئوكسايىد بەكاردىت بۇ بەردە ۋامبىون لە بەنجىردى نەخۇش، ئەداپتەر ۋ سۇندەي گازەكە دەبەستىرت لە نىۋان ئاۋتلىتى گازى نايترۇز ئوكسايىد ۋ نامىرى بەنجىردىن.

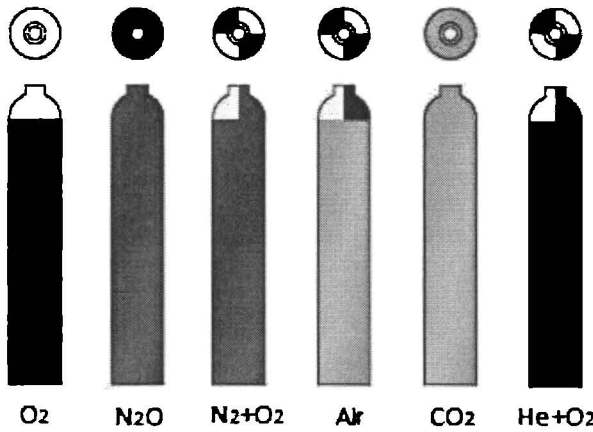

رەنگى بوتلى چەند گازىك

۳. ناوھندە وئىسگەي دابىنكەرى پەستىئوراوھ ھەواي نۆشدرىي لەرپى دوو (يان زياتر) كۆمپرىسەرى تايبەت و چەند فلتەرىكەو، ھەوايەكى پاكى نۆشدرىي بەرھەم دىت و لە ژىر پەستانىكى ديارىكراودا (بە ھەمان پەستانى گازی ئۆكسىجىن) لەناو تانكى يەكى (يان زياتر) ئەمباردەكرىت و لەرپى بۇرىە مسەكانەوھ دابەشەدەكرىت بۇ شوئىنە گرىنگ و پىئوىستەكان و پاشان لەرپى ئەداپتەر و بەھوى ئامىرىي نۆشدرىي تايبەتەوھ وەك (ھەناسەپىدەر، ئىنكوبەيتەرى منال) بەكاردىت بۇ نەخۇش.

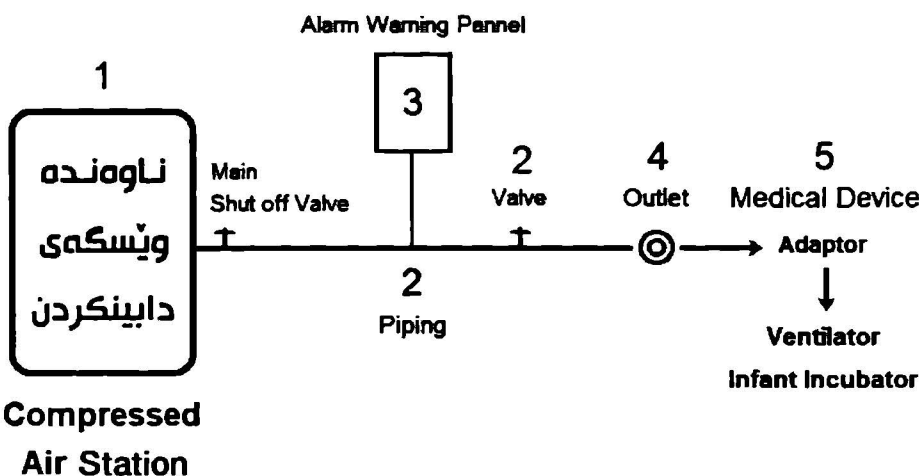

ھەواي نۆشدرىي بە تىكەلكرىنى بە پىژەي تايبەت و پىئوىست لەگەل ئۆكسىجىندا بەكاردىت. ھەواي نۆشدرىي ھەوايەكى پاكى تايبەت بە ھەناسەيە، ئايىت بەكارىيت بۇ ئامىرەكانى نەشتەركەرىي "كە بە پەستىئوراوھ ھەوا كارەكەن" و ئامىرى دىلن و سەرچاومەكانى كۆتروۇل.

بېكھاتە و بەشەكانى ناوھندە وئىسگەي دابىنكەرى پەستىئوراوھ ھەواي نۆشدرىي:

- دوو (يان زياتر) كۆمپرىسەرى ھەوا "جۆرى ناپۇنى باشتر و پەسەند ترە"
- تانكى ھەواي پەستىئوراو، يەك دانە يان زياتر (جۆرى ئاسۇيى يان ستونى)
- فلتەرى بەكتريا
- پەستانە پىكخەرە سوچى ئۆتۇماتىكى
- بۇردى كۆتروۇل و ئىشپىنكردن
- بۇردى زەنگى وورىاكەرەوھ
- پىئوۇ ساردكەرەوھ و چرەكەرەوھى ناو

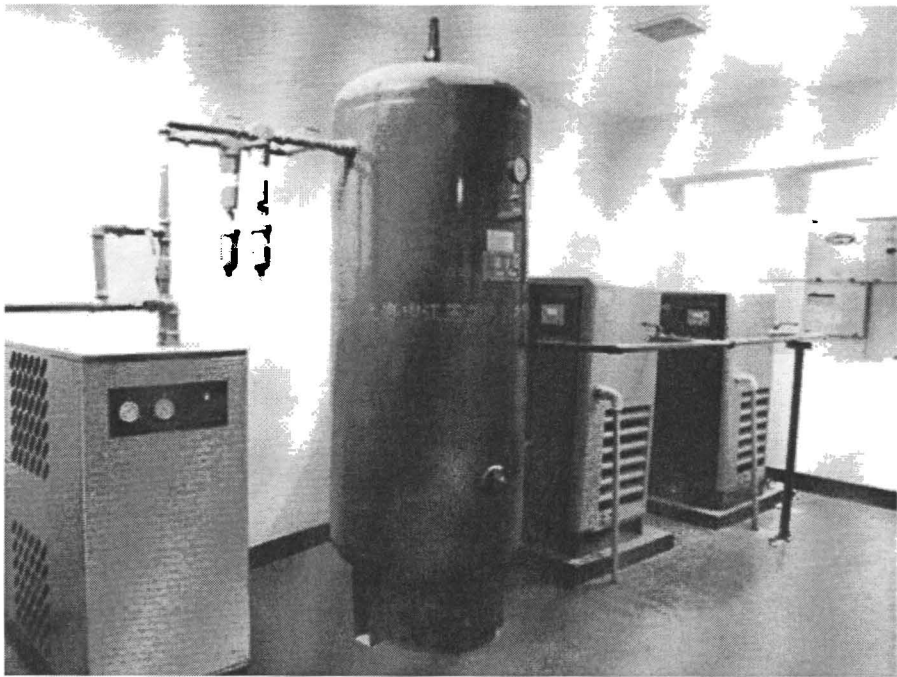

ناوهنده و یسگه‌ی دابینکهری په‌ستیوراوه هوای نو‌شده‌ریی

۴. ناوھندە وئىسگەى دابىنكەرى ڤاكىيوم

ڤاكىيوم لە پرى دوو (يان زياتر) پەمپى ڤاكىيومەو دابىندەكرىت لە ژۆر پەستانىكى نىگەتىڤدا (۵۵۰ - ۶۵۰ ملم جىوھ)* لەناو تانكىيەكى (ئاسۆى يان ستونى) و لەپرى بۆرەكانەو دابەشەكرىت بۆ شوپنە گرنگ و پىويستەكان و پاشان بەھۆى ئامپىرى تايبەتەو (Suction Units) بەكاردەت بۆ بەكارھىنانى لە ھەلمژىنى شلەمەنى و دەرداوەكانى مروڤ (وھك: خوڤن، لىك) بەتايبەتى لەكاتى نەشتەرگەرىدا.

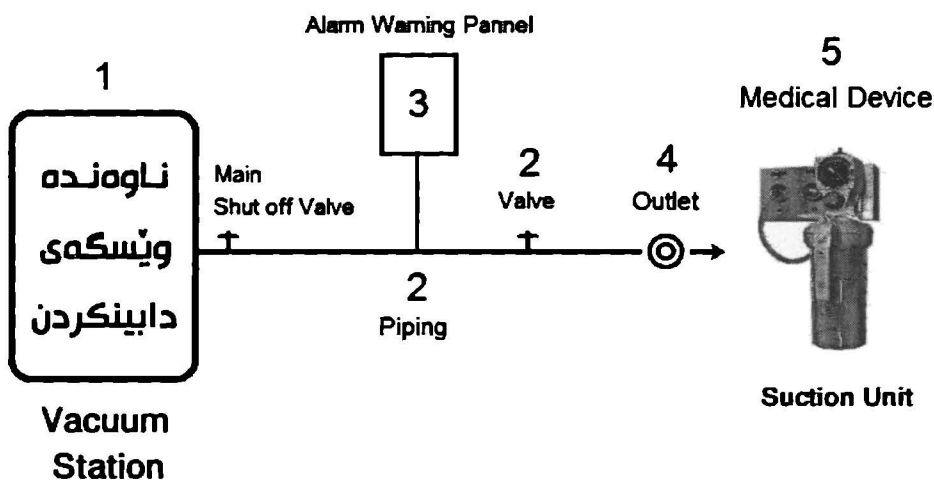

پىكھاتە وبەشەكانى ناوھندە وئىسگەى ڤاكىيوم:

- ◆ دوو (يان زياتر) پەمپى ڤاكىيوم
- ◆ تانكى ڤاكىيوم (جۆرى ئاسۆى يان ستونى)
- ◆ پىكخەرە سوپچى ئۆتۆماتىكى ڤاكىيوم
- ◆ بۆردى كۆنترۆل و ئىشپىنكەرىن
- ◆ بۆردى زەنگى ئاگاداركرىنەو

* (ملم جىوھ) يەككى پىوانى ڤاكىيومە، پىشى نەرتىت (تۆپ)، پەستانى ۱ نەتۆسلىر بەرلەمبەر بە ۷۶۰ ملم جىوھە يان ۱۰۰ كىلو پاسكالە.

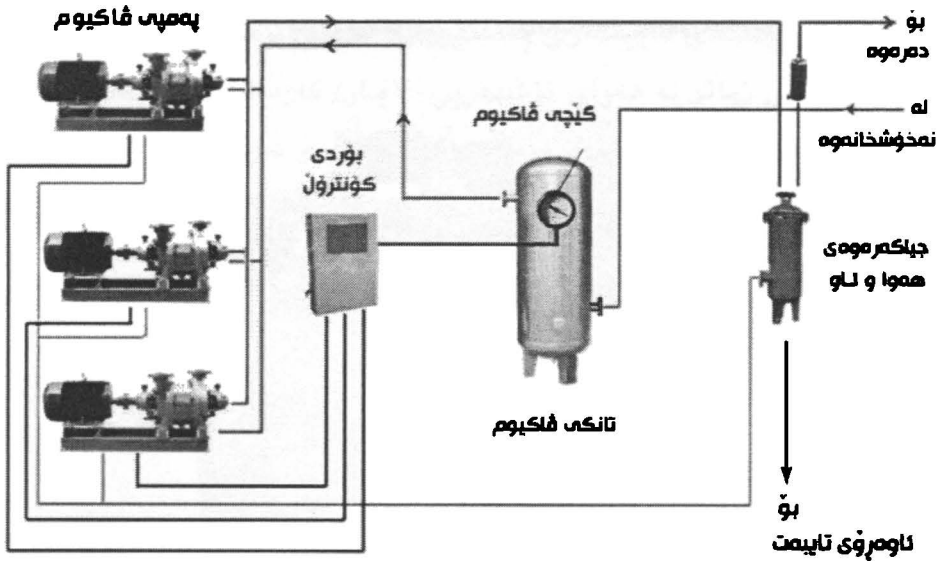

پیکهاته و بهشکانی ناهنده وئسگهی دابینهکهری فاکيوم

پیکهاته و بهشکانی ناهنده وئسگهی دابینهکهری فاکيوم دهکرت بهجیا بن یان له جۆری پیکه موهی بن، جۆری پیکه موهی، تانیکی یهکهی ستوونی یان ناسۆی دهیت.

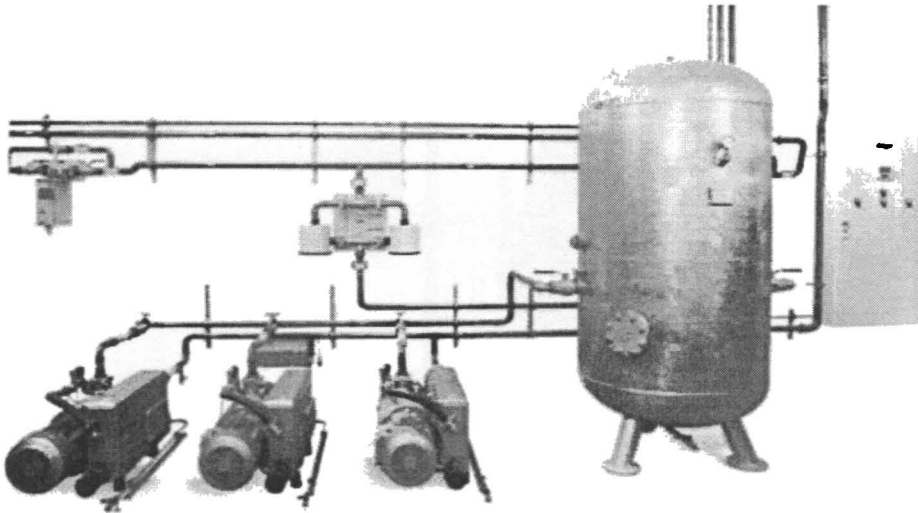

جۆری (بهجیا) له ناهنده وئسگهی دابینهکهری فاکيوم - Floor Mount

ناومنده ونسگه‌ی فاکيوم - جۆرى پيکه‌وهيى - (Package) تانكى ناسۆيى و ستوونىي :

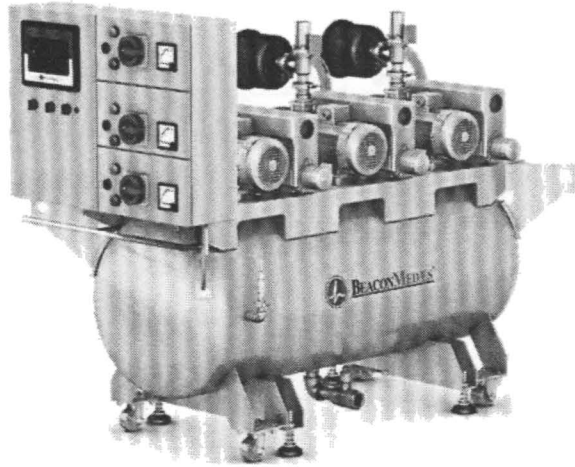

ناومنده ونسگه‌ی فاکيومى پيکه‌وهيى - جۆرى تانكى ناسۆيى

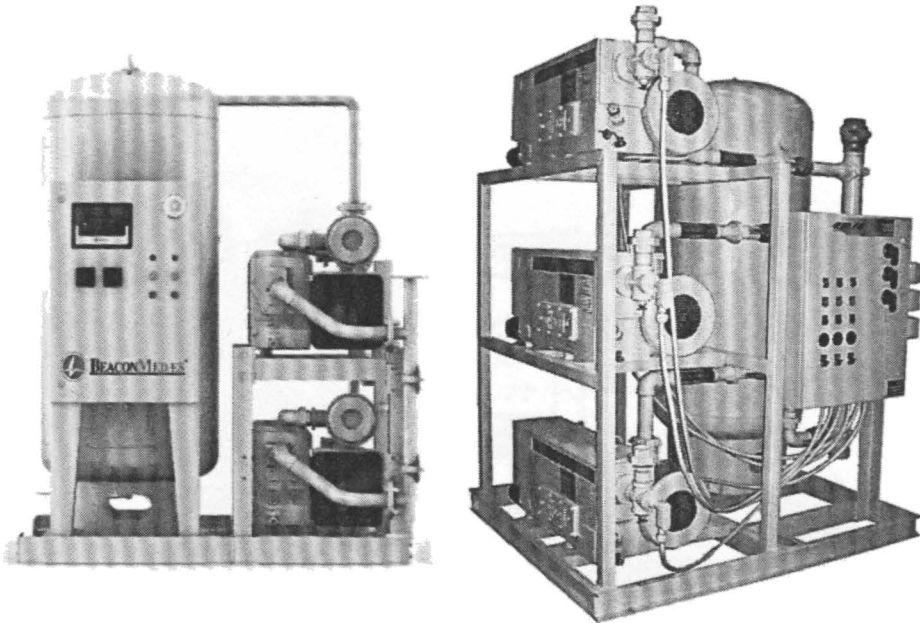

ناومنده ونسگه‌ی فاکيومى پيکه‌وهيى - جۆرى تانكى ستوونىي

۵. ناوهنده وئسگه‌ی دابینکهری په‌ستینوراره هه‌وای نامیری نه‌شته‌رگهری (به‌په‌ستانیکی زیاتر له هه‌وای نۆشده‌ریی - ۷ بار) کارده‌کات بۆ ئیشپیکردنی هه‌ندیک نامیر و نامپازی نۆشده‌ریی وه‌کو "مشار و دریل" و... که به‌هه‌وا کارده‌کهن و ناسراون به (*Surgical Pneumatic Air Devices*)، به‌تایبه‌تی له به‌شی نه‌شته‌رگهری شکاوی و نه‌شته‌رگهری دل و میشک.

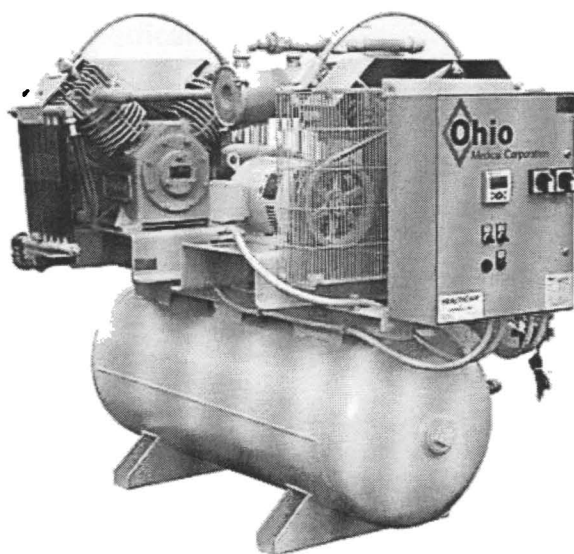

ناوهنده وئسگه‌ی دابینکردنی په‌ستینوراره هه‌وای نامیری نه‌شته‌رگهری - جۆری تانکی ناسویی

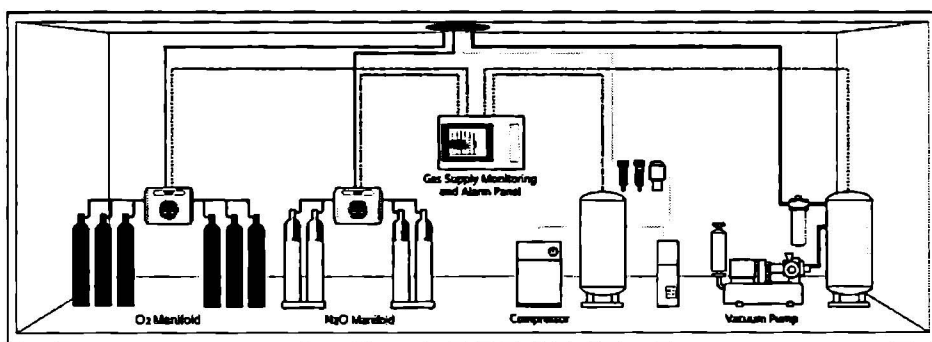

ناوهنده وئسگه‌کانی دابینکردنی گازه نۆشده‌رییه‌کان

۶. ناوھندە پىپىرۇى مائەر/سكافىنچى Anesthetic Gas Scavenging System-AGSS پىپىرۇىيەكە بەكار دىت بۇ ھەلمىزىن و كردنە دەرەوھى گازە بىھۆشكەرەكانى دەرچو و لە ھەناسەدانەوھى نەخۆش بۇ ئەوھى كارنەكاتە سەر تەندروستى ستافى نەشتەرگەرىسى. پىكىدیت لە پىپىرۇىيەكى دوو پەمپى فاكىومىيى ھەوادەرگەر لەپىرى ناوتلىت و سۆندە و بۆرىيەو، بۇ دەرەوھ.

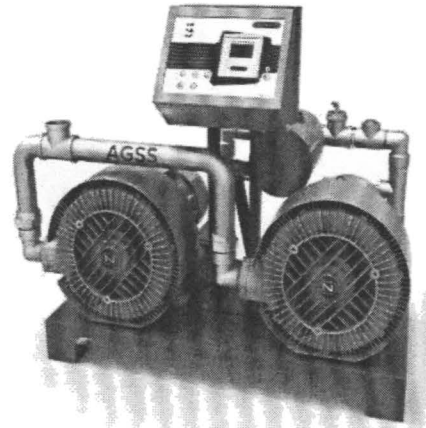
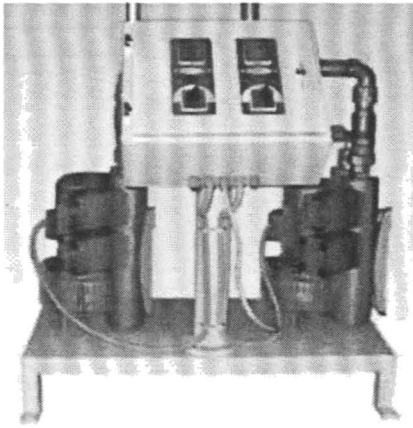

پىپىرۇى سكافىنچى -AGSS Anesthetic Gas Scavenging System

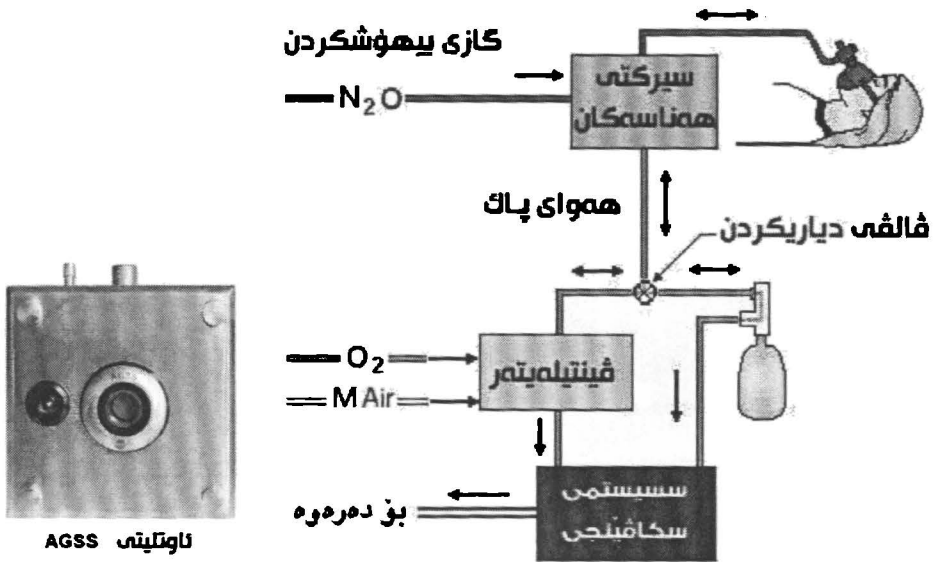

۲. ھۆكارمەكانى دابەشكردن

ھۆكارمەكانى دابەشكردنى گازە نۆشدەرىيەكان برىتتىن لە: (بۇرى مس و پاشكۆكانى و داخەرە سەرەكىي و لاومكییەكان و گىنچەكانى پەستان و ھۆكارمەكانى بەستىن و ھەلواسىن)، بۇرىيە مسەكان لەسەرەتاي ناوھندە وئىسگەكانى دابىنكەرى گازمەكان دەبەستىرن و بە "ئاوتلىتەكان" كۆتاييان دىت.

• بۇرى مس و پاشكۆكانى Medical Gas Pipeline

بۇرى مىسى جۇرى سىملىنىسى يەكپارچەي (تايبەت بۇ گازى نۆشدەرىيە) بەكاردىت لە ناوھندە پىرۇى گازە نۆشدەرىيەكاندا، جۇرى بۇرى مىسى گازى نۆشدەرىيە بە پىنى دواستانداردى HTM02 برىتتىيە لە EN 13348.

تايبەتمەندىيەكانى بۇرى مىسى گازى نۆشدەرىيە و ھاكىوم برىتتىن لە :

- يەكپارچەي پىكەو نەلكىنراو
- بەرگى ناوھەدى ساف و پاك و وشك
- ھەردو سەرى داخراو بە كەپى تايبەت بۇ پىنگىرى لە پىسبوون
- گازلىنەچوو
- دروستكراو لە مىسى دور لە خلتە - "شواىب"
- نووسىنى تىرە و درىژى بۇرى و پۇژى دروستكردن "بە ھەلكۆلن" لەسەر ھەموو بۇرىيەك

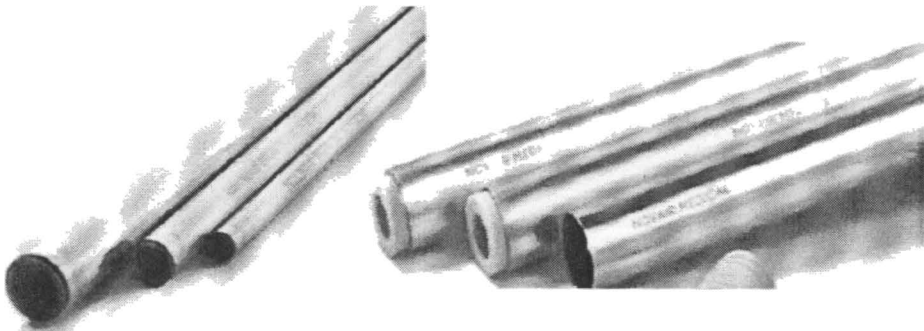

بۇرى مىسى تايبەت بە گازە نۆشدەرىيەكان

بہ پیی ستانداردی EN 13348 بوری مس بہ تیرہ جیاواز و بہرگہ ٹہستوری
جیا جیا دروستدہکرتت بہ دریزی ۶ مہتر یان ۲ مہتر :

تیرہ "لم"	ٹہستوری بہ "لم"	دریزی "م"
۱۲	۰,۶	۶
۱۵	۰,۷	۶ و ۳
۲۲	۰,۹	۶ و ۳
۲۸	۰,۹	۶ و ۳
۳۵	۱	۶
۴۲	۱	۶
۵۴	۱	۶
۶۷	۱,۲	۶
۷۶	۱,۵	۶
۱۰۸	۱,۵	۶
۱۳۳	۱,۵	۶
۱۵۹	۲	۶
۲۱۹	۳	۶

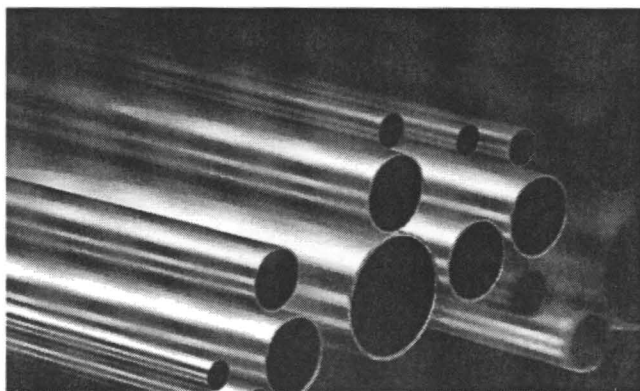

بوری مسی تیرہ جیاواز

ھەندىك رېنمايى لە كاتى بەستىن و دانانى بۆرى و پاشكۆكانى:

- بۆرى مىسى نۆشدرىي و پاشكۆكانى دەبىت بەدورىيىت لە ھەموو چەورى و گرىسيك و مادە ژەھرىيەكانى وەك زەرنىخ و مادە پىسبووھ تووشكەرمكان.
- بۆرىيە مسەكان بە ھۆى قەفىزى تايبەتى نژە لەرىنەوھ دەبەستىرت و ھەلەواسىرت.

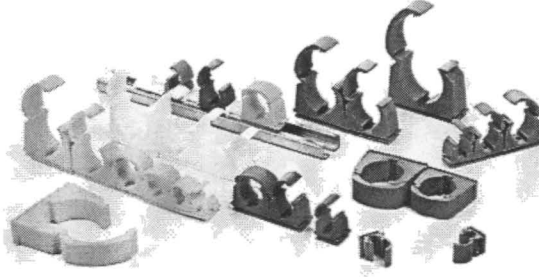

قەفىزى بەستىن و ھەلەواسىنى بۆرى مىس

- ماوھى نىوانى قەفىزمكان بۆ بۆرىيە بارىكەكان كەمترە لە چاوبۆرىيە ئەستورەكان:

بۆبۆرى بە تىرەى :	زۆرتىزىن دوورى نىوان دوو قەفىز بە مەتر
تا ۱۵ ملم	۱,۵
۲۲ تا ۲۸ ملم	۲
۳۵ تا ۵۴ ملم	۲,۵
۵۴ ملم زىياتر	۳

- بۆرى مىس دەبىت لە كىيل و وایەرەكانى كارەبا و سەرچاوەى نۆر سارد و نۆر گەرمەوھ دوورىيىت "زىياترە لە ۵۰ سم" (باشترە بەجىابىت)، ئەگەر بۆرىيەكان بە ناو زەویدا راکىشەران دەبىت بخوینە ناو دەكتى تايبەت و شوینەكەى نىشانە بکرىت.

- پاشكۆكانى بۆرى بىرىتىن لە (دابەشكەرە - تەقسىم) ۋە (پىچۆك / ئىلبۇ - عكس) ۋە بچوككەرە ۋە پىكەستە ۋە كەپ ۋە تە.



جۆرەكانى پاشكۆ بۆرى مەس

- بەھۇى لىكىنەرى تايبەتەۋە (دەرپشتەى زىو) پاشكۆكانى بۆرى دەلكىنەرىت بە بۆرىيە مەسەكان ۋە داخەرەكان ۋە ئاوتلىتەكان ۋە بۆردەكانى ئاگاداركرنەۋە.

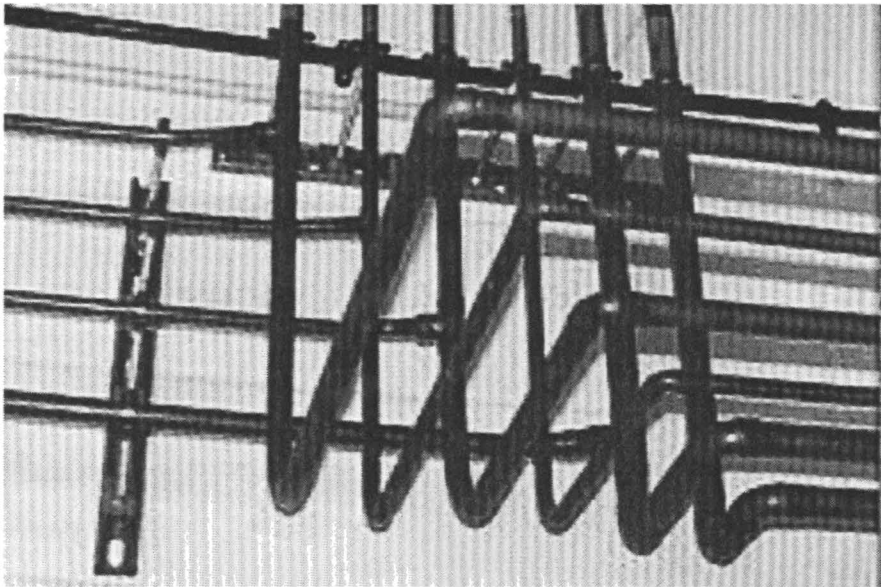

چۆنىيەتەى ھەئواسىن ۋە لكاندىنى بۆرىيە مەسەكان ۋە پاشكۆكانى

- لەكاتى لكاندى بۇرى مس و پاشكۆكان و داخەرمكان، گازى نایتروچىن ھەكرىتە ناو بۇرىيەكان بۇرىگىردىن لە ئۆكساندىن پەشبوون و تويكل فرىدان.

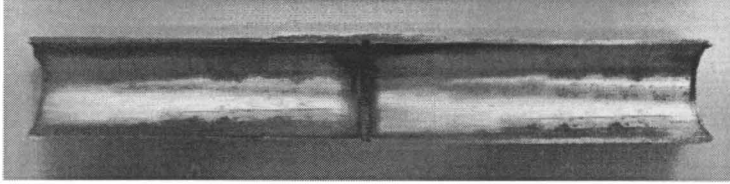

بەكارھىننى گازى نایتروچىن لەكاتى لكاندى بۇرى مس

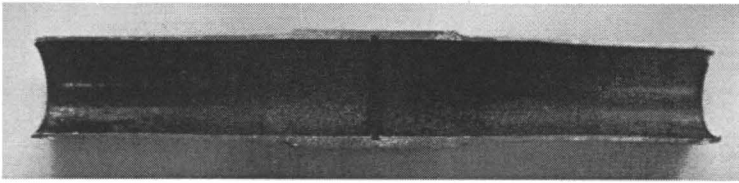

بەكارنەھىننى گازى نایتروچىن لەكاتى لكاندى بۇرى مس

- لەدوائ تەواوبوونى كارى لكاندىن-لەھىمكردن، بۇرىيەكان بە گازى نایتروچىن پاكدەكرىنەو بە شىوہى "تېكردىن و لىدەركردىن" بۇ چەند جارىك.
- بۇ لىنبايون لە نىبوونى لىچوون، بۇرىيەكان ھەخرىنە ژىر پەستانى نووھىندىيى گازى نایتروچىن بۇ ماوہى ۴۸ كارژىر (بى ئاوتلىنتى فاكىوم) و بەھۇى گىچەوہ چاودىزىرى ھەكرىت.

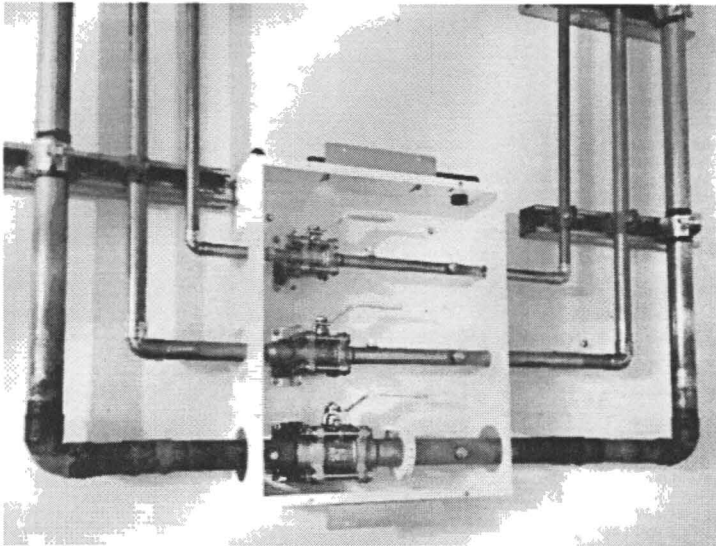

- له شوێنه دیارمکاندا بۆرییه مسه‌کان به ڕه‌نگی تایبه‌تی گازمکان (به‌پیی ستاندره‌ جیاوله‌ جیهانییه‌کان) نیشانه‌ ده‌کری‌ت و ناو و ئاراسته‌ی ڕۆیشه‌تی گازمکان دیاریده‌کری‌ت.

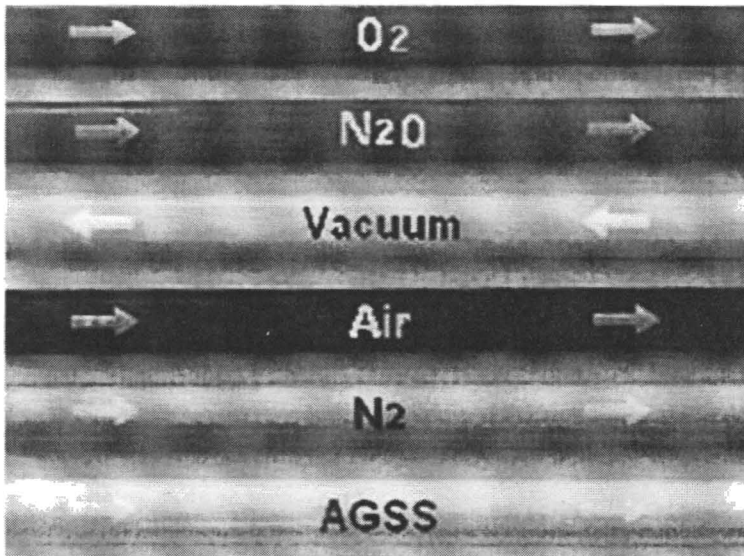
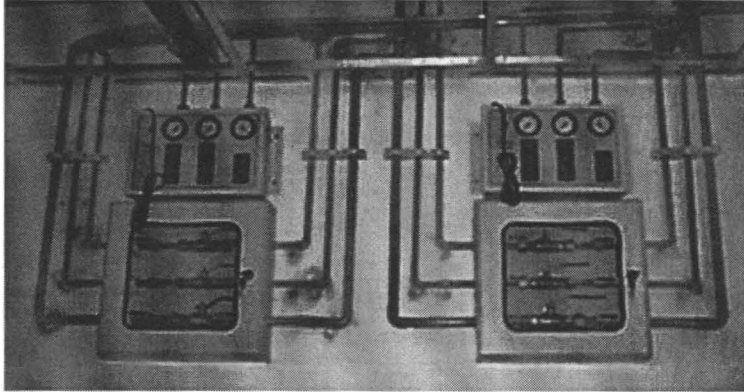

ڕه‌نگی بۆری گازه‌ نو‌شه‌رییه‌کان

• داخەرەكان

داخەرەكان بەشىكى تىرن لە ناوھندە پېرۆى گازە نۆشدرىيەكان، ھەردوسەرى داخەرەكان بەستراوہ بە بۆى مسوہ و بە "كەپى" تايبەت داخراوہ بۆ پىنگرىكرىن لە پىسبوون.

داخەرەكان :

- تىرەيان بە پىنى "تىرەى" بۆرىيەكان و "جۆرى" گازەكان دەگۆرپىت.
- لەيىلى تايبەت بە جۆرى گازەكەى لەسەر دەنوسرپىت.
- باشترە لەناو بۆكسى داخراودا دابىرپىت.

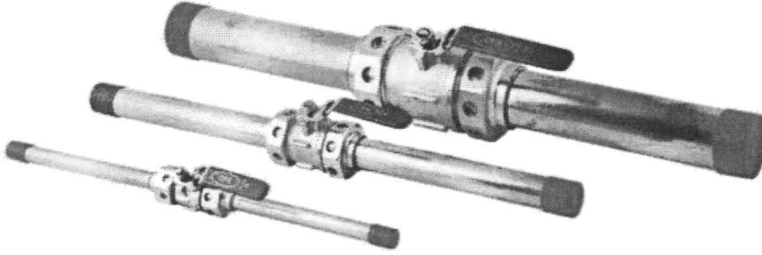

چەند داخەرىك بە پىنى سايىزى بۆرىيەكان

داخەرەكان بە پىنى ئامانجى بەكارھىنەنى دوو جۆرى ھەيە:

داخەرى دابىر - Isolation Valve و داخەرى ناوچەيى / بەشەكان - AVSU

○ داخەرى دابىر - LVA Line Valve Assembly - Isolation Valve

لەم شوئىنەنە دانەنرپىت (سەرەتاي نەرچوونى بۆرىيەكانى وئىسگەكانى دابىنكرىن و وئىسگەى يەمگ، پىش چوونەناوھوہى بۆرىيەكان بۆ ناو نەخۆشگە و لە شوئىنى جىبابوونەوہى بۆرى لاومكى بە بۆرى سەرمكى و سەرەتاي ھەر نھۆمىك). بەكاردپىت بۆ دابىركرىنى گازەكان لە نھۆمىك يان بەشىكى سەرمكى نەخۆشگە لەكاتى كاركرىن و چاكسازى و داخستنى بەشەكە يان لەكاتى بارى نەخوازراو، لە لايمەن بەشى ئەندازە و چاكسازى، نەكرپىت داخەرى گازەكان بەيەكەوہ يان بەجىابىن، باشترە لە ناو سندوقدا بن.

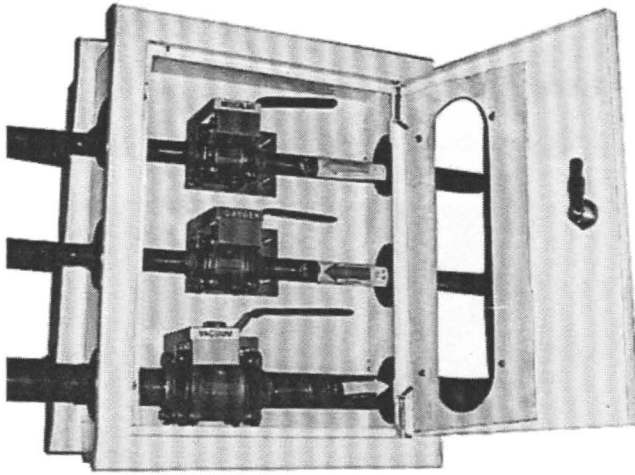

داخەرەدابېر بۇ گازە جىياوازەكان لە ناو بۆكسدا

○ داخەرى بەشەكان - Area Valve Service Unit - AVSU

ئەم جۆرە لەيەكە و بەشە نۆشدرىيەكان وەك: (قاوشەكان و ژوورەكانى نەشتەرگەرى و بەشى چاودىرى وىرد ... دانەنرەت)، داخەركان لەگەل گىچى تايبەت بە پەستانى گازەكان لەناو سندوقدا دانەنرەت لە شوئىنىكى "بەرچاوى نرەكەدەست" بۇ چاودىرىكرەنى پەستانى گازەكان و بۆگرتنەوى گازەكان لە كاتى بارى نەخولزىلو يان كارنەكرەن، لە لايمەن ستافى نۆشدرىيەوه، ھەروەھا لە لايمەن بەشى ئەندازەوه بەكارىت بۇ كارى چاكسازى و بەدوالدچوونەكانى.

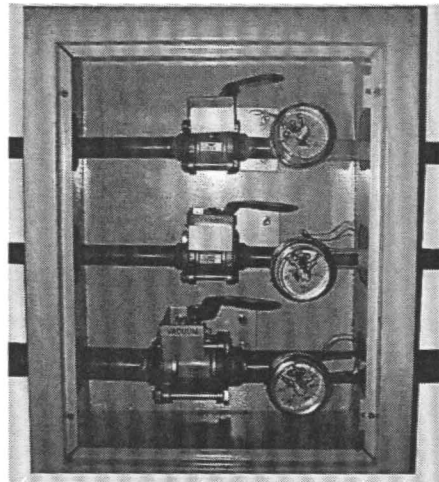
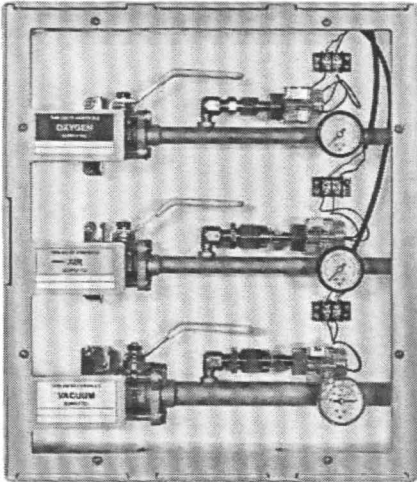

داخەرى بەشەكان و گىچى پەستان - Area Valve Service Unit- AVSU

۳. پېرۆى چاودىرى و بەئاگايى گازى نۆشدرى

Medical Gas Alarm Warning Systems

Warning Alarm Panel - (بۆردى زەنگى وریاکەرەوہ)

بەردەولم چاودىرى كارى پېرۆمكە دەكات، لە بوونى ھەر كىشەيك لە (زىاد وكمبوونى يان نەمانى پەستانى گازنۆشدرىيەكان و ھەموى نۆشدرى و نەشتەرگەرى و فاكیوم)، بە زەنگى وریاکردنەوہ و گلۆپى نیشانەر ئاگادلىرى دەدات بە ستافى (تەندروستى و تەكنىكى) نەخۆشگە و لەنزىك شوینە گرنگ و ھەستىارەكانى و ھك ژورەكانى نەشتەرگەرى و چاودىرى ورد و بەشى مەدالى نەبەكام و یەكەى چاودىرى دل و قاوشەكان و بەرپەسى بەشەكان و بەشى چاكەسازى... دادەنرئ. زانیارى كەمبوون يان نەمانى پەستانى گازەكان لەرئى ترانسىمىتر يان سىنسىرى تايبەتەوہ دەیت، كە دەبەستریئت لە بۆرى گازە نۆشدرىيەكان و لەرئى وایەرەوہ دەگەینرئتە بۆردى ئاگادلىرىكردنەوہ.

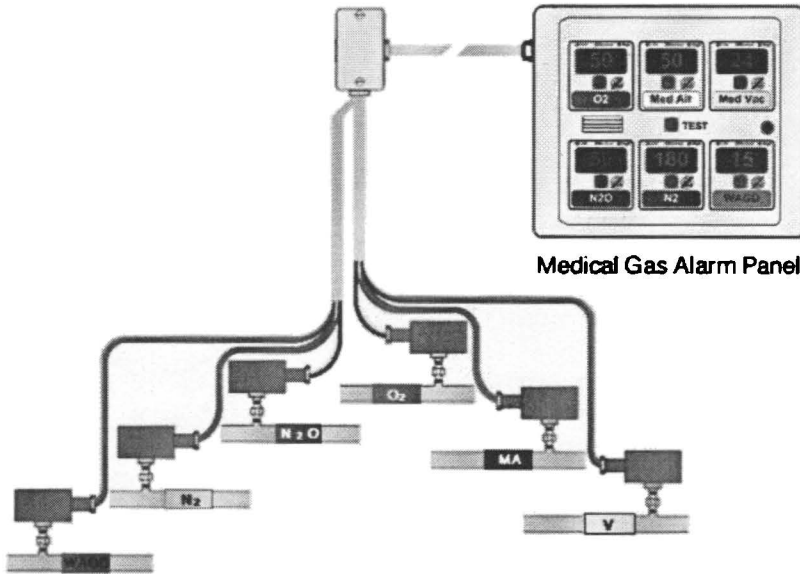

پېرۆى چاودىرى و بەئاگەينانى گازى نۆشدرى سى جۆرى ھەيە :

- Master Alarm Warning Systems
- Local Alarm Warning Systems
- Area Alarm Warning Systems

۱. بۆردى ئاگادارىکردنى سەرھكىيى - Master Alarm Panel

كارەكەي برىتتية له: چاودىرىکردنى زياد و كەمبون يان نەمانى پەستانى گازە نۆشدرىيەكان و ئاستى فاكىوم و له لايەن سىركىتىكى كارەبايى تايبەت، لەكاتى دروستىبونى ھەركىشەيەك بە لىدانى زەنگىيى و داگىرسانى گلۆپ ئاگادارىي دەدات و (گلۆپى ئاگادارىکردن ناكوژىتەو تەنانەت لەكاتى دەستنان بە دوگمەي بىدەنگىشدا) تا كىشەكە چارەسەر نەكرىت.

له دوو شوين دادەنرىت، (پىويستە يەكىيان بەردەوام لەكارکردندا بىت):

- شوينى كارکردنەكانى چاكسازىي يان ئوفىسى تەكنىكىي.
- شوينى كوئترۆل و سەرپەرشتىکردن.

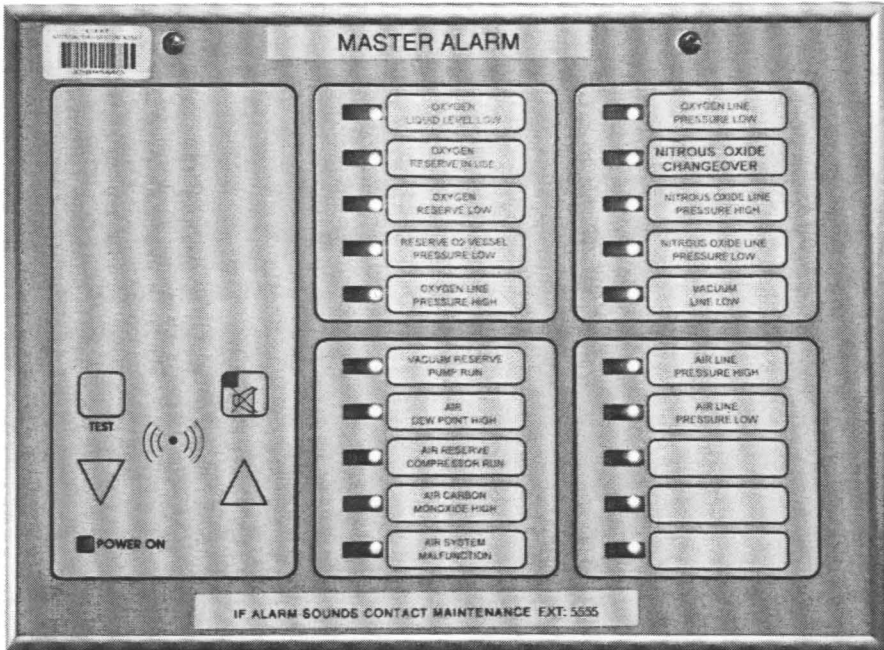

بۆردى ئاگادارىکردنى سەرھكىيى - Master Alarm Panel

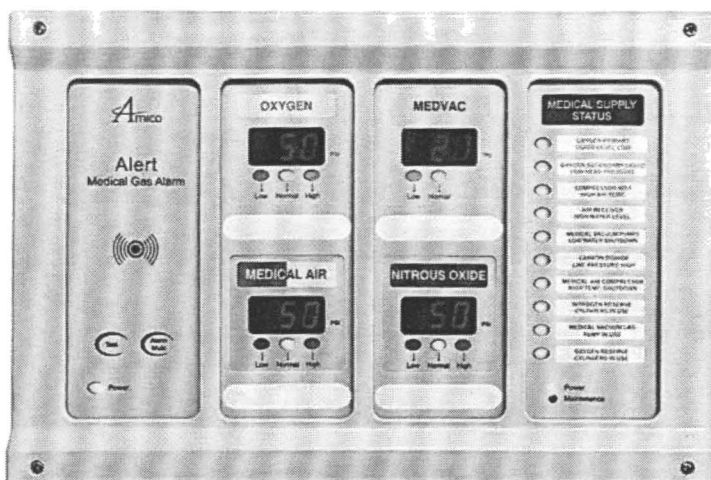
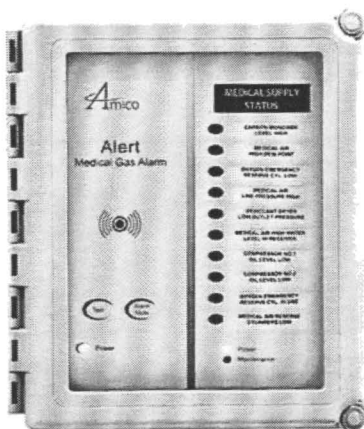
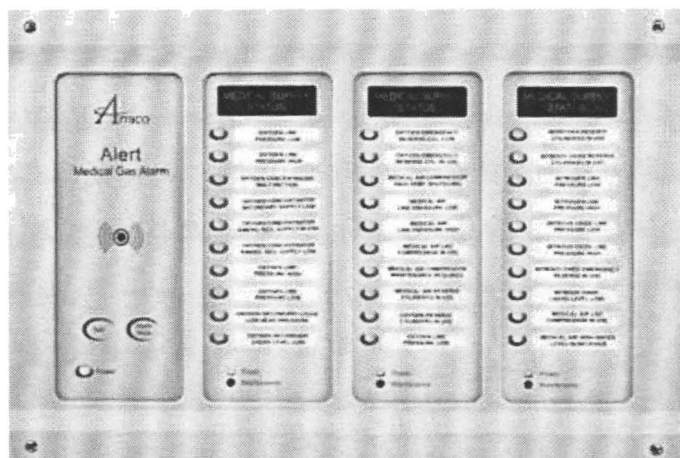

چهند جورتيك بوردى ئاگاداريكردى سهرهكيى

۲. بۆردى ئاگادارىكىردنى بەشى مىكانىك - Local Alarm Panel

دالەنرېت بە درېزىگراوھى ھەمان جۆرى "بۆردى ئاگادارىكىردنى سەرمكىي" بەلام لە (ژوورى مىكانىك يان ئامىرەكان) دالەنرېت، كارمكى زياتر برىتییە لە كارى تەكنىكىي ھونەرىي بۇ چاودىرىكىردنى گازە نۆشدرىيەكان و ئامىرەكانى و بەدواداچوونى كار و كىشەكانى لەلايەن كەسانى پىسپۆرى بەرپىسى ئىشپىكىردن و چاكسازىكىردنى پىرۆھكەو، كە پىنى دەوتىت (Local Alarm Warning Panel).

دەكرىت ئەم بۆردى ئاگادارىيە لەگەل ھەرىك لە بۆردى كۆنترۆل و كارەباي ناومندە وىسگەكانى گازە نۆشدرىيەكان دالەنرېت، يان ھەموويان لە يەك بۆردى سەرمكىي كۆبىكىتەوھ بۇ چاودىرىكىردن لە ژوورى بەرپىسى مىكانىك يان ئامىرەكان.

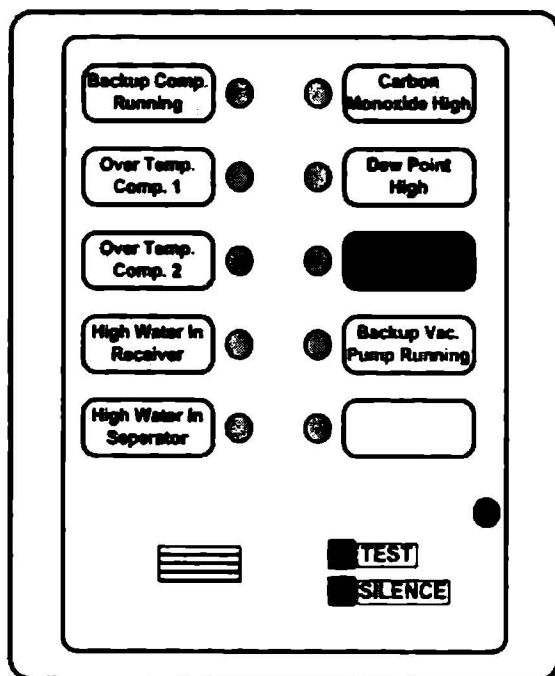

بۆردى ئاگادارىكىردنى بەشى مىكانىك

Local Alarm Panel

۲. بۆردی ئاگاداریکردنی بہشکان - Area Alarm Panel

کارہکە ی بریتیہ لہ: چاودیئریکردنی پەستانی گازہ نۆشدەرییہکان و ئاستی فاکیوم و پیدانی زانیاری گرنگ بہ ستافی تەندروستی لہسەر دروستیی کارکردنی گازہ نۆشدەرییہکان و فاکیوم بۆ بہشیکی دیاریکراوی نەخۆشگە وەکو:

- ژوورەکانی نەشتەرگەریی
- یەکە ی چاودیئری ورد
- یەکە ی چاودیئری وردی منالی نەبەکام
- یەکە ی چاودیئری دل
- بەشی فریاکەوتن
- قاوشەکان

ئەم جۆرہ بۆردی ئاگاداریکردنہ لہ شوینیکی دیار و بەرچاو و گونجاو و نزیکە دەست دادەنریت کە نزیک بیئت لہ بەرپرسی بہشکان و تەنہا لہکاتی ئیشکردنی بہشکان پیویستہ.

بۆ دلنیا بوون لہ دروستیی کاری ئاگادارکردنہوہ "پہنگی و دەنگی" یەکان (visual & audible alarm indicators)، پیپۆیہکی چنککردنہوہیی (system test button) پیویستہ بۆ بەکارہینانی لہ لایەن ستافی نۆشدەرییہوہ بہشیوہی ناوبەناو.

بہپیی تایبەتمەندیی شوینەکان، بۆردی ئاگاداریکردنہوہی جۆری دوو گازی و سنی گازی و چوار گازی و پینچ گازی و شەش گازی ھەیہ.

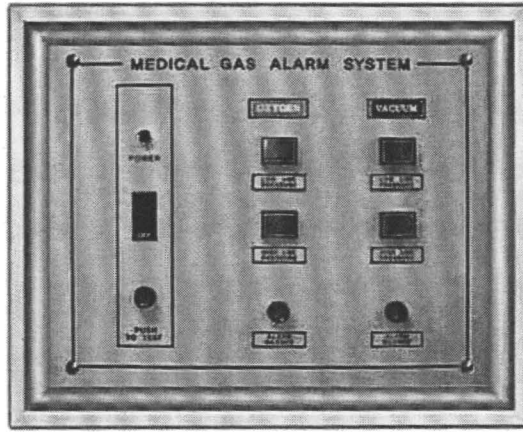

بۆردى ئاگادارىكىردنى دوو گازى بۇ قاوش

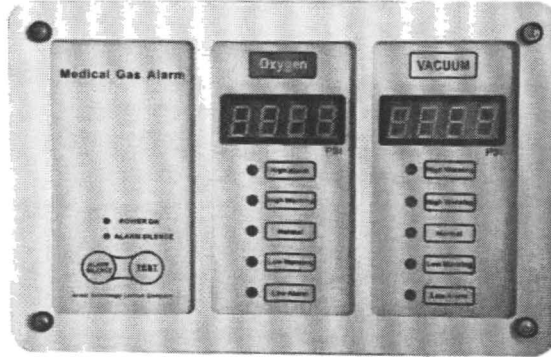

بۆردى ئاگادارىكىردنى دوو گازى بۇ قاوش (جۆرى دىجىتال)

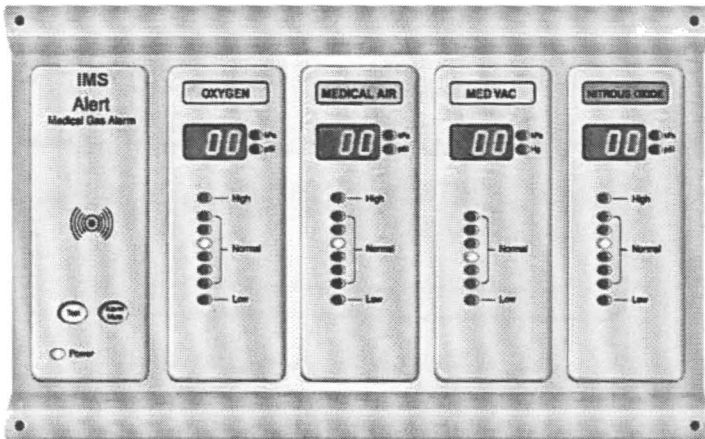

بۆردى ئاگادارىكىردنى چوارگازى بۇ بەشى نەشتەرگەرىسى (جۆرى دىجىتال)

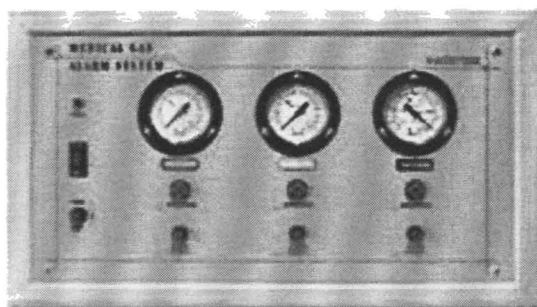

بۇردى ئاگادارىكىردنى سىن گازى بۇ يەكەى چاودىرىى ورد (جۇرى ئەنەلۇگ)

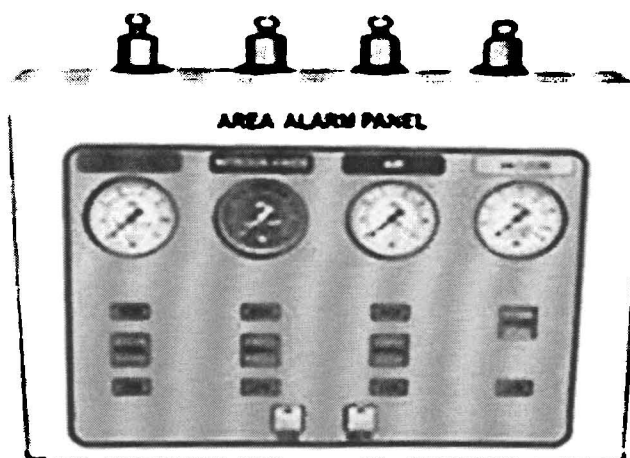

بۇردى ئاگادارىكىردنى چوارگازىى بۇ بەشى نەشتەرگەرىى (جۇرى ئەنەلۇگ)

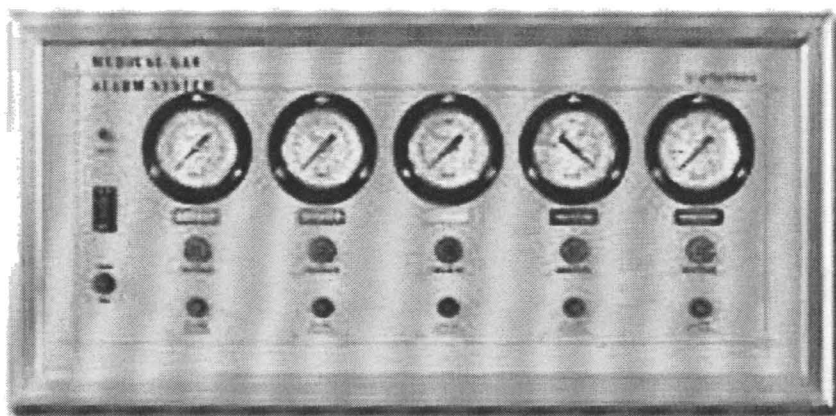

بۇردى ئاگادارىكىردنى پىنج گازىى بۇ بەشى نەشتەرگەرىى (جۇرى ئەنەلۇگ)

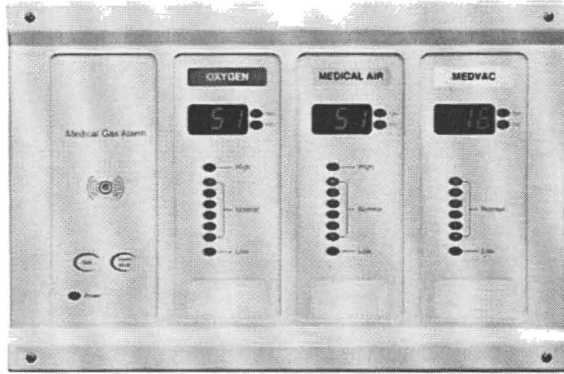

بۆردى ئاگادارىكىردنى سىن گازى بۇ يەكەى چاودىرىى ورد (جۆرى دىجىتال)

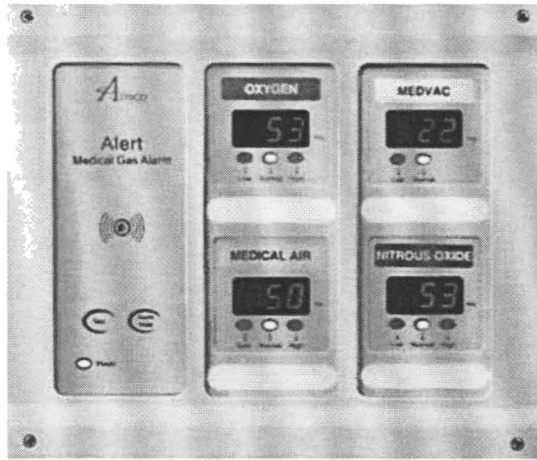

بۆردى ئاگادارىكىردنى چوارگازى بۇ بەشى نەشتەرگەرىى (جۆرى دىجىتال)

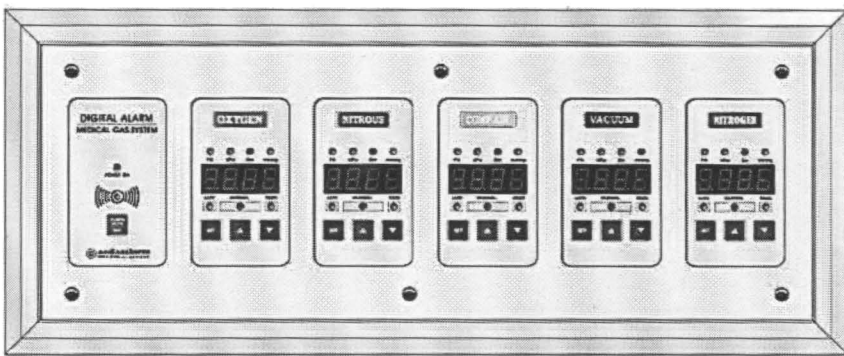

بۆردى ئاگادارىكىردنى پىنچ گازى بۇ بەشى نەشتەرگەرىى (جۆرى دىجىتال)

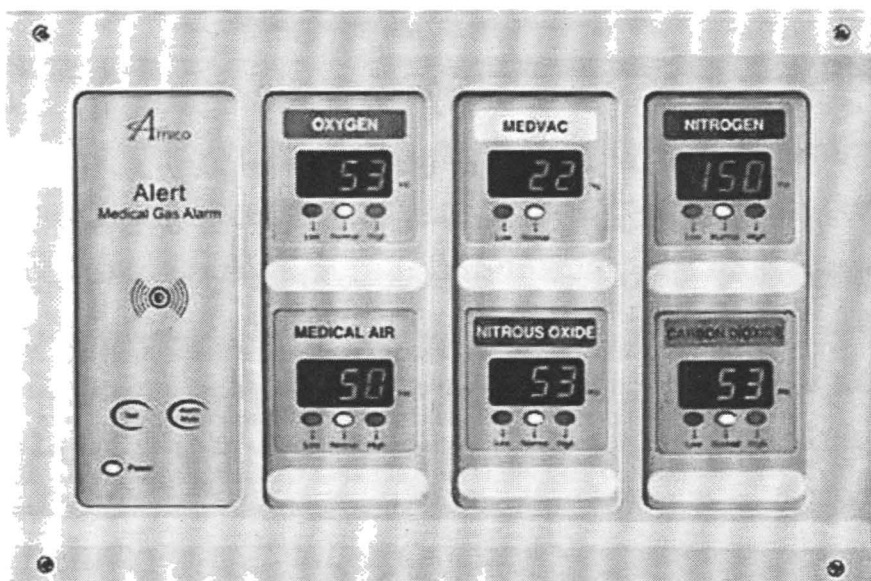

بۆردی ناگاداریکردنی شهش گازی بۆ بهشی نهشتهرگهاری (جۆری دیجیتالی)

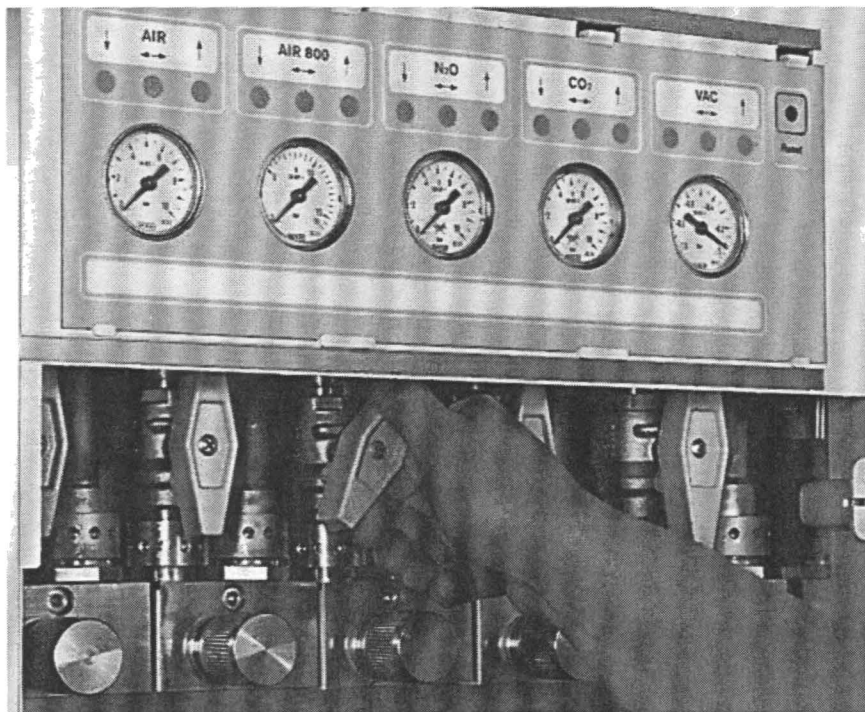

۴. ئاوتلىتەكان و ئەداپتەركان

ئاوتلىت (دوايىن بەشى ناومىدە پىرۇى گازمۇشدرىيەكان) برىتتىيە لە و بەشەى لە نىوان بۇرى مس و ئامىرى نۇشدرىى (فلۇمىتەرى ئۇكسىجىن، مژۇك، ئامىرى بەنجىردىن، ئامىرى ھەناسەپىدەر - فېنتىلەيتەر و ئامىرەكانى نەشتەرگەرى ئىشكردوو بە ھەوا....) دەبەستىت بەھۇى ئەداپتەرە، كارەكى برىتتىيە لە گەياندىنى گازە نۇشدرىيەكان بە نەخۇش. بە بەشىۋەمەكى گىشتى لە دووبەش پىكدىت، ئەو بەشەى بە بۇرى مسەو لەھىم لەكرىت و ئەو بەشەى دەبەستىت لە ئامىرى نۇشدرىى، قانلىكى يەك ئارلاستە، پى بە لەرچوونى گازەكە دەدات كاتىك ئەداپتەرى لىدەبەستىت و پىگرى لەكات لە لەرچوونى گازەكە كاتىك لىدەمكىتەو. "ئەداپتەر ئەو بەشە تەواوكەرەى ئاوتلىتە كە دەبەستىت لە نىوان ئاوتلىت و ئامىرە نۇشدرىيەكان".

بۇرى مس

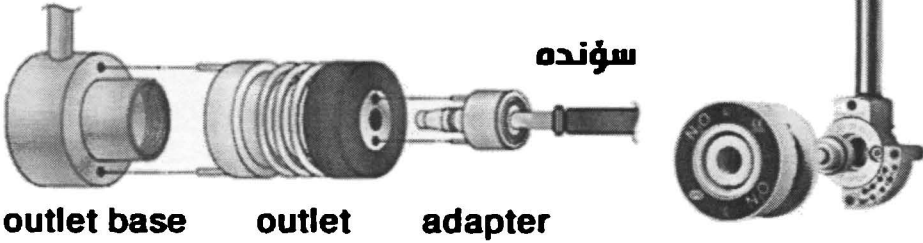

شىۋە و پەنگى ئاوتلىتەكان بەپىنى ستاندرلە جىھانىيەكان و جۇرى گازەكان لەگۇرئىت و بە شىۋولزىك لروستەمكىرئىن كە بە ھىچ جۇرىك ئەداپتەرى ئاوتلىتى گازىك يان "ستاندرلىك" لە ئاوتلىتى جۇرە گازىكى دى نەبەستىت. ئاوتلىتەكان بەشىۋەمەكى لروستەمكىرئىن كە خىرا و ئاسان و يىۋەى بن لە بەكارھىتان و كرىنەو، بەشىۋەمەكى بە تەلوى دوورىن لە لىچوون.

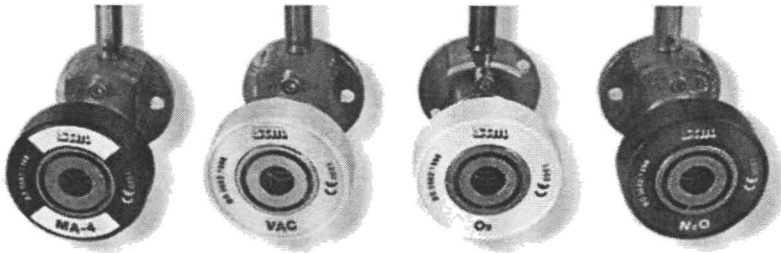

ستانداردہکانی ئاوتلیت

ئاوتلیتہکان (چندہما جوڑ و ستانداردی جیا جیای جیہانی ہبیہ)، ولاتہ پیشکوتوومکانی برہمہمہینی بولرکہ "ہر لہ زوموہ" ہولیان داوہ جوڑی تاییت بہ خویمان دروستبکن و بیکن بہ ستاندارد و پرسیا و پرنمایمی بو نامادہ بکن.

ئہمانہی خواروہ چند نمونہیہکی ناسراوی جیہانین :

1. British Standard Gas Outlets (BSO Gas Outlet)

- Complies with BS EN737-1 and HTM2002 standard regulations
- BSO: Color coded according to BS EN 737-1 standard

2. German Standard Gas Outlets (DIN Gas Outlet)

- Complies with DIN 13260-2 DIN EN737-1 standard regulations
- DIN: Color coded according to ISO32 color

3. French Gas Outlet

4. Japanese Gas Outlets JIS Gas Outlets

- Complies with JIS and CGA standard regulations
- Color coded according to JIA color standard

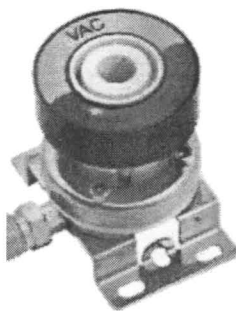

نینگلیزی

BSO



نہلمانی

DIN

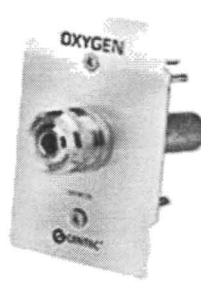

فہرہنسی

French Standard



یاباتی

JIS

ئاوتلیتی ستانداردہ جیاوازہکان

له ولاته يه کگرتوومکانی ئهمهريکا چوار جور ستاندارديان ههيه که ناسراون به :
American Standard Outlet – ASO و ئهمانهش جورمکانيهتی:

5. OHMEDA Gas Outlets

- Complies with NFPA 99 & CGA
- Color coding is available in both USA and ISO standard

6. DISS Gas Outlet

- Complies with NFPA 99 & CGA
- Color coded according to USA color

7. Chemetron Style Gas Outlet

8. Puritan Bennett Style Gas Outlet

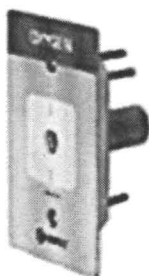

**Ohmeda
Style**

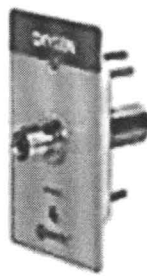

**DISS
Standard**

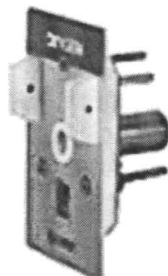

**Chemetron
Style**

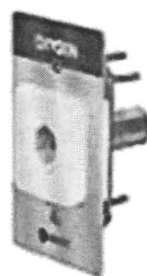

**Puritan-Bennett
Style**

جۆرهکانی ئاوتلیتی ستانداردی ئهمهريکی – ASO

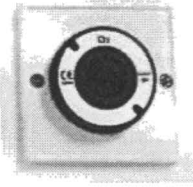
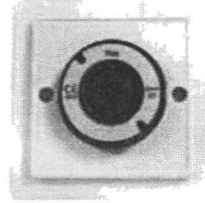
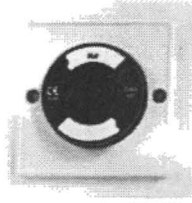

نایترۇزئوكساید

فاكىوم

ئوكسىجىن

ئاوتلىتى ستانداردى بەرىتانی - BSO

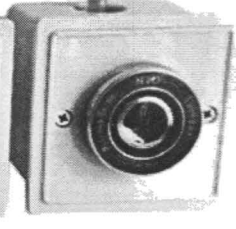
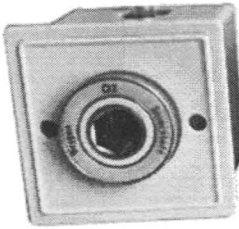

ئوكسىجىن

فاكىوم

ھەۋاي پزىشكى

نایترۇزئوكساید

ئاوتلىتى ستانداردى ئەلمانى - DIN

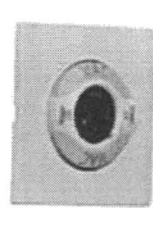
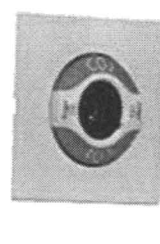
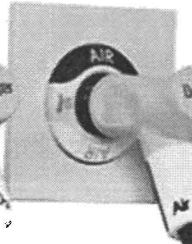
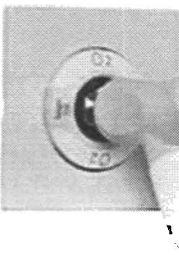

DIN

Standard

ئاوتلىتى جۆرى ئەلمانى

ئاوتلىتى جۆرى يابانى - AIS : بۇ :

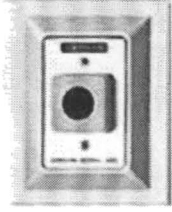

ئۆكسىجىن

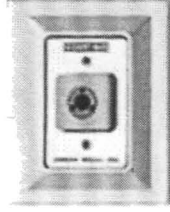

فاكىوم

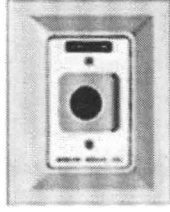

ھەۋاي پزىشكى

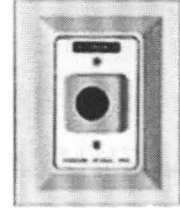

نايتىرۇز ئۆكسىد

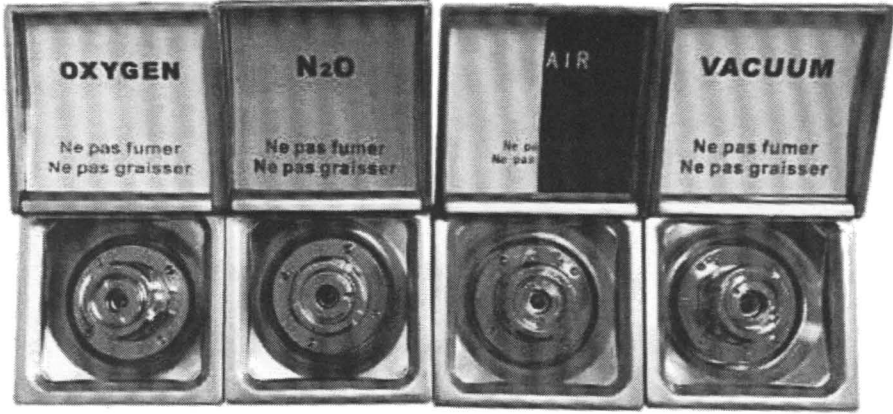

ئاوتلىتى جۆرى فەرەنسى

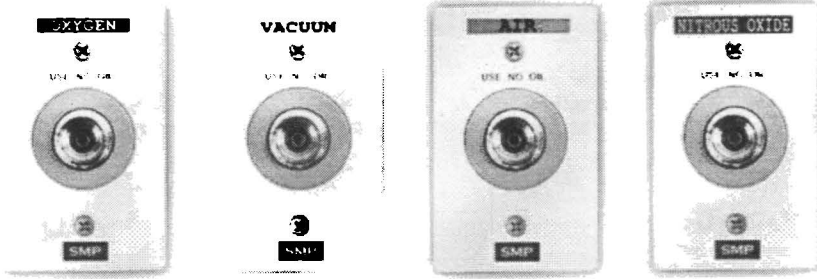

ئاوتلىتى جۆرى ئەمەرىكى - DISS

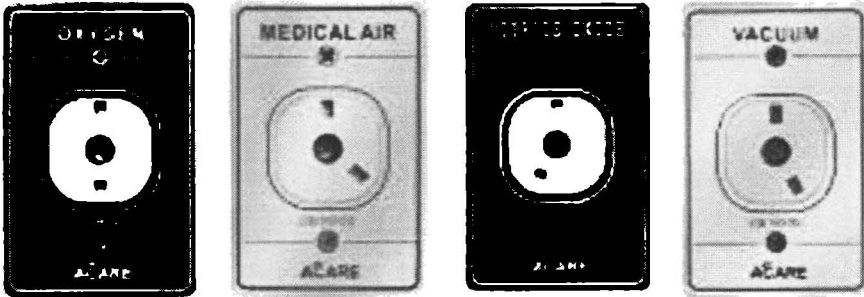

ئاوتلىتى جۆرى ئەمەرىكى - OHMEDA

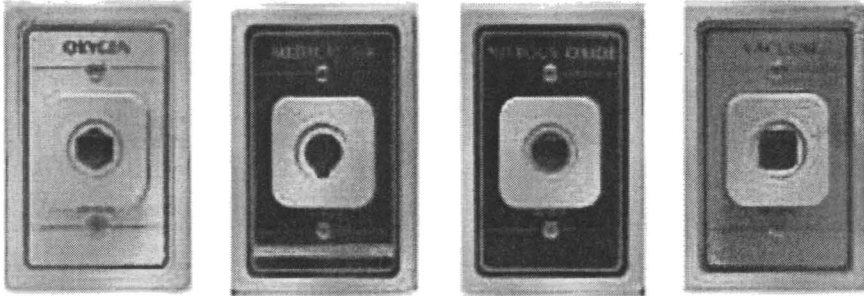

ئاوتلىتى جۆرى ئەمەرىكى - Puritan Bennett

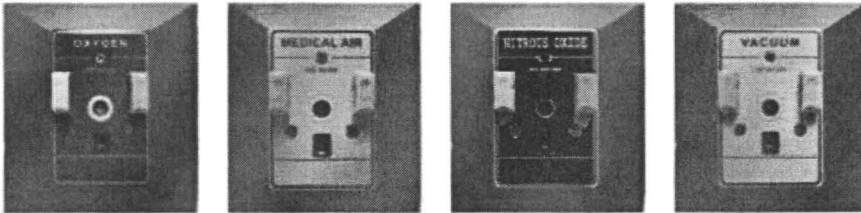

ئاوتلىتى جۆرى ئەمەرىكى - Chemetron

شېۋەكانى بەستىن و دانانى ئاوتلىت

ئاوتلىتى ھەممو ستانداردەكان بە پى دانان و شوپى بەكارھىتايان چەند جۆرىكى ھەيە وەك:

- ئاوتلىتى دىۋارى سادە WALL TYPE (دوۋانى ، سىيانى ، چوۋارى ...)
ئەم جۆرە بە دىۋارى ژوررە ھەندە ۋاسرنت لەناو بۆكسىكى تايبەتدا و
بىرتىيە لە سادەترىن جۆر لە قاوشەكانى نەخۆش دادەنرنت.

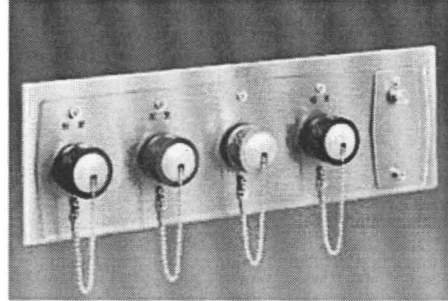
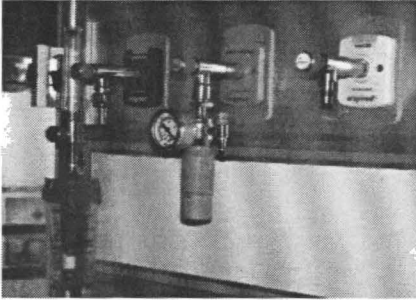

دابەشكردى گازە نۆشدرىيەكان لەپى ئاوتلىتە ۋە بە شېۋەكى بۆكس

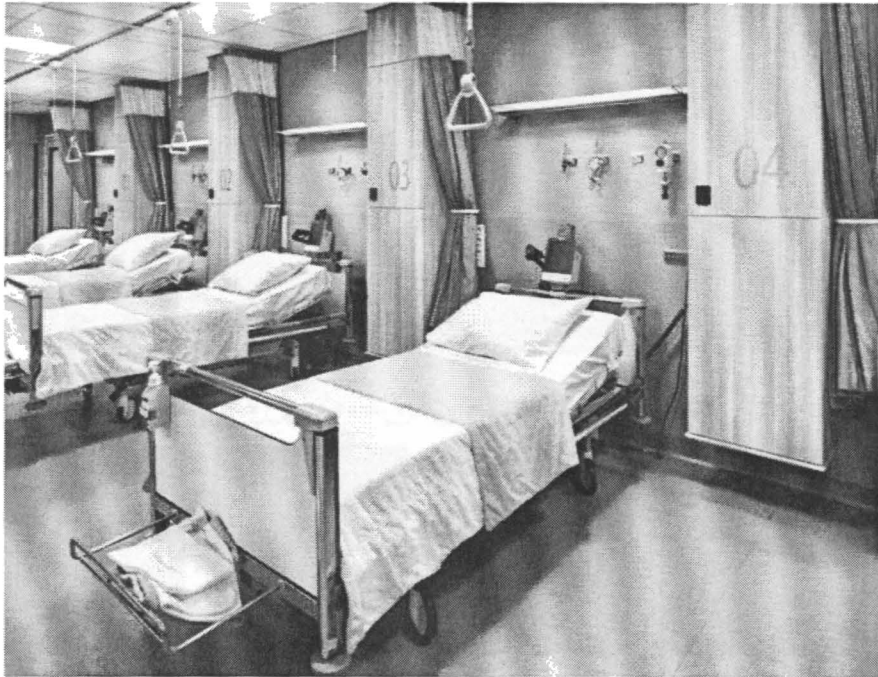

ئاوتلىتى دىۋارى سادە بۇ قاوشەكان

يان ۋەك "يەدەك" بۇ كاتى لەكار كەوتنى جۇرى پىندانتەكەن لە ژورەكەنى نەشتەرگەرى داندەنرېت (لە ناو مۇدېولەردا).

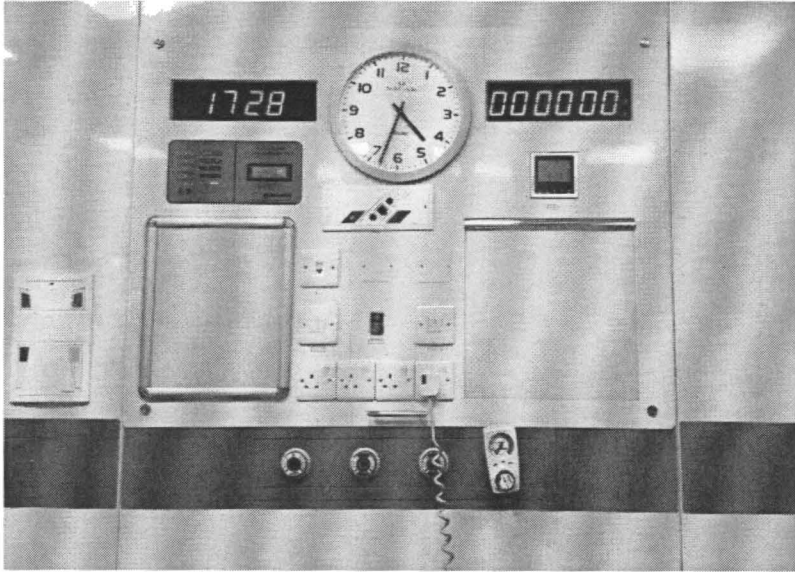
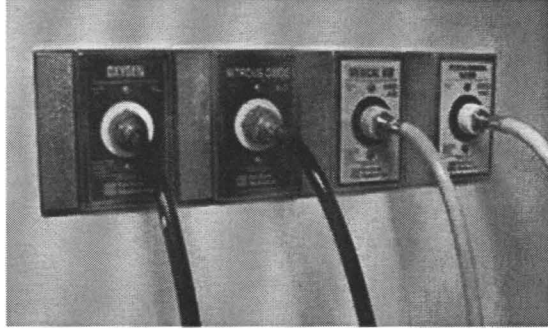

ئاوتلىتى دىۋارى سادە ۋەك "يەدەك" لە ژورى نەشتەرگەرى

• ئاوتلىتى جۇرى كۇنسۇل CONSOLE TYPE ئەمىش دوو جۇرە :

- كۇنسۇلى دىۋارى كە پىنى دەوترېت : *Bedhead Unit* (جۇرى ئاسۇبى ۋە ستونى) ھەيە.
- كۇنسۇلى ھەئاسراۋ كە پىنى دەوترېت : *Pendant* بەكار دېت بۇ ژورى نەشتەرگەرى ۋ چاۋدىرى ورد ۋ ژورى ناۋىن ۋ ... ، ۋ چەندىن جۇرى ھەيە.

ئاوتلىتى شىۋە كۆنسۆلى دىۋارىسى - Bedhead Unit (جۈرى ناسۆى)

ئەم جۈرەيان بە دىۋارى ژورمە "لەسەرۋ قەرەۋىلەى نەخۇش" ھەلدەۋاسرېت و جگە لە ئاوتلىتى گازە نۆشدرىيەكان، چەند خالىكى كارەبا و گلۆپ و بانگەيشتى پەرستار و خالى نىتۈرك و ھەنگر و سەبەتە لەخۇ دەگرېت بۇ ئامىر و پىداۋىستىيە نۆشدرىيەكان. لە قاوشەكانى نەخۇش و يەكەى چاۋدىرىى ورد و دل دادەنرېت.

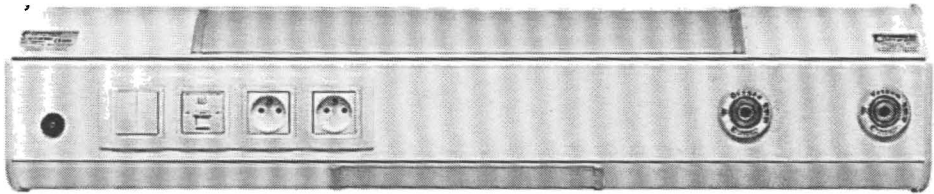
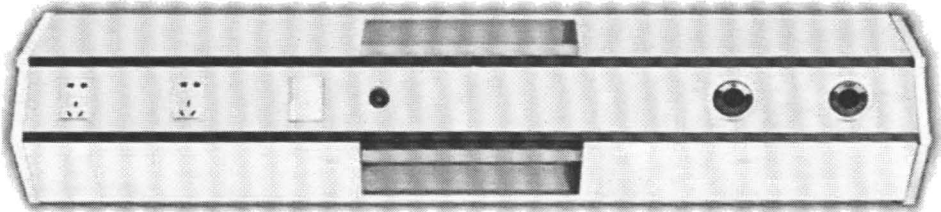

كۆنسۆلى دىۋارىسى دوو گازىى "ئۆكسجىن و فاكيوم" (Bedhead) - بۇقاۋش

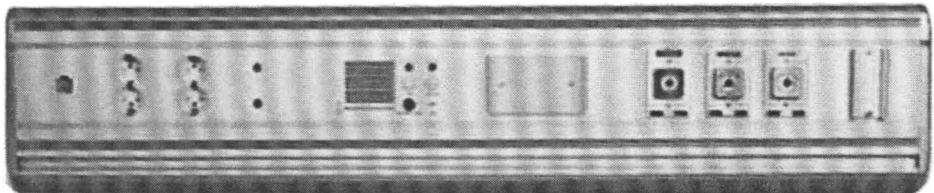
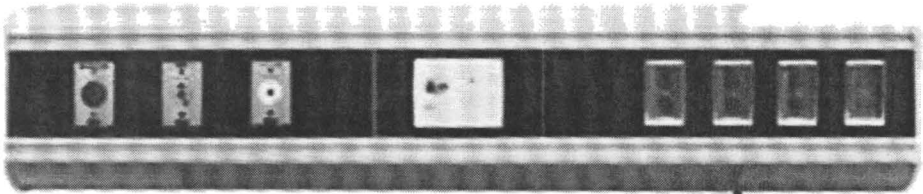

كۆنسۆلى دىۋارىسى سى گازىى "ئۆكسجىن و ھەۋاى نۆشدرىى و فاكيوم"

Bedhead Unit بۇ يەكەى چاۋدىرىى ورد



بید هید له قارشى نهخوش



بید هید له بهکەى چاودیرى وردى نهخوش

دابەشكردنى گازەنۇشدرىيەكان لەرنى ئاوتلىتەو بە شىۋەى بىدھىدى دىوارىى

Bedhead Unit – Wall Type

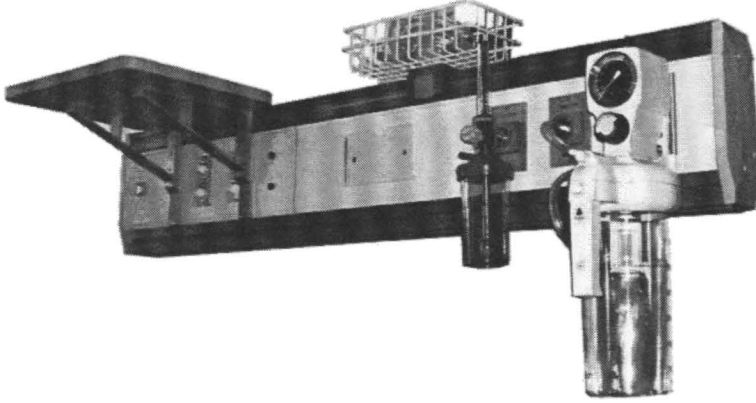

ئاوتلىتى گازى ئۇكسجىن و فاكىوم و چەند خالىكى كارەبا و سەبەتە و پەفە
لە بىدھىدى جۇرى دىوارىى ئاسۋىى بۇقاۋشى نەخۇش
(يەكەى مژۇك و فلۇمىتەرى ئۇكسجىن) ى بەستراو لە ئاوتلىت

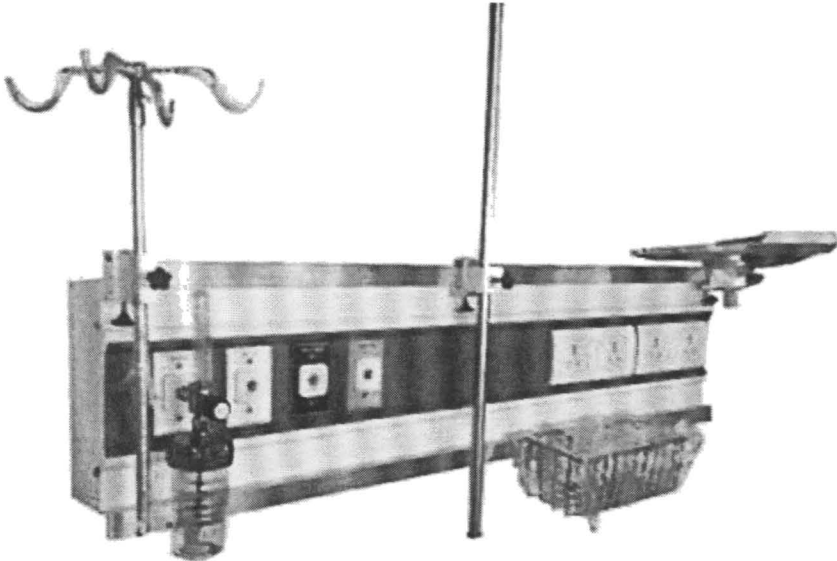

ئاوتلىتى گازى ئۇكسجىن ، ھەواى نۇشدرىى و فاكىوم و چەند خالىكى كارەبا
و ھەنگر و سەبەتە لە بىدھىدى جۇرى دىوارىى ئاسۋىى بۇيەكەى چاودىرىى ورد

ئاوتلىتى شىۋە كۆنسۆلى دىۋارى - Bedhead Unit (جۆرى ستونى)

ئەم جۇرەيان بەشىۋەى ستونى لە ژوردا دانەنزىت "لەملاولای قەرموئىلەى نەخۇش" جگە لە ئاوتلىتى گازمەكان، چەند خالىكى كارمەبا و نىتۆرك و ھەلگەر لەخۇ دەگىرىت بۇ ئامىر و پىداۋىستىيە نۆشەرىيەكان. ئەم جۆرە گونجاۋە بۇ يەكەى چاۋدىرىى ورد.

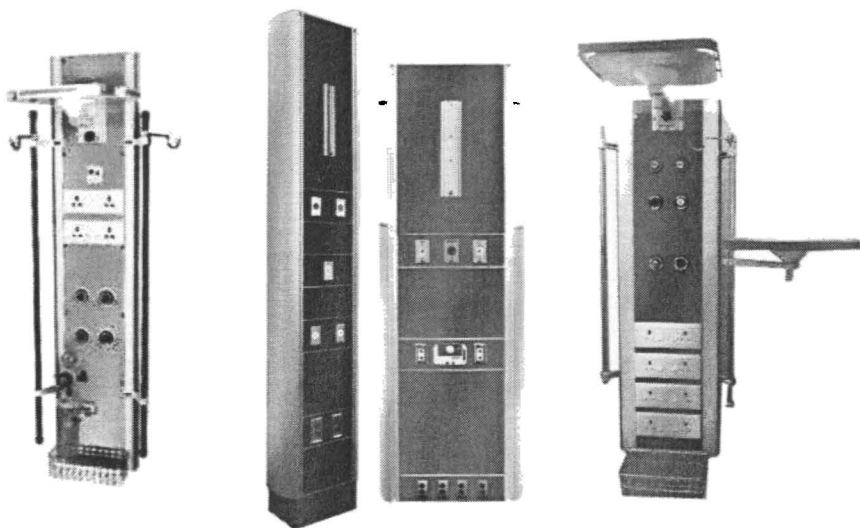

چەند جۆرىك بىدەئىدى جۆرى ستونى بۇ يەكەى چاۋدىرىى ورد



يەكەى چاۋدىرىى ورد

ناوتلىتى شىۋە كۆنسۆلى ھەلۋاسراو - Pendant

ئەم جۇرميان بە بنمىچى ژورومو ھەلۋاسرېت ولېرنى چەند قۇلىكەمە كارناسانىي دەكات بۇ خىراجولاندنى، لە ژورومكانى نەشتەرگەرىي و يەكەكانى چاودىرىي ورد دالەنرېن.

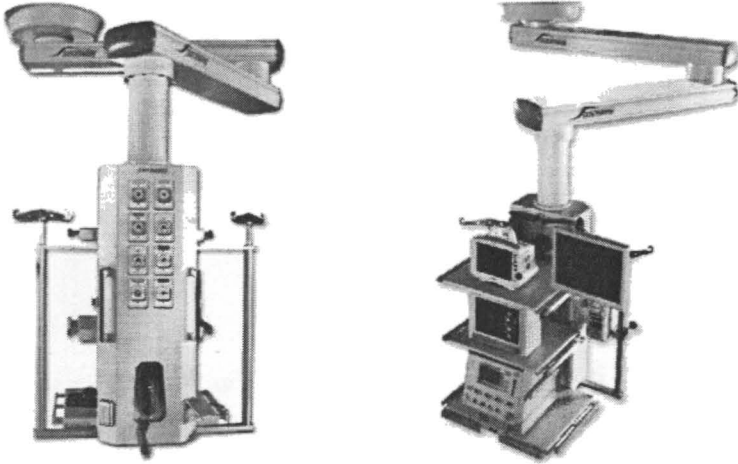

كۆنسۆلى ھەلۋاسراوى گازى نۆشەرىي بۇ ژوروى نەشتەرگەرىي

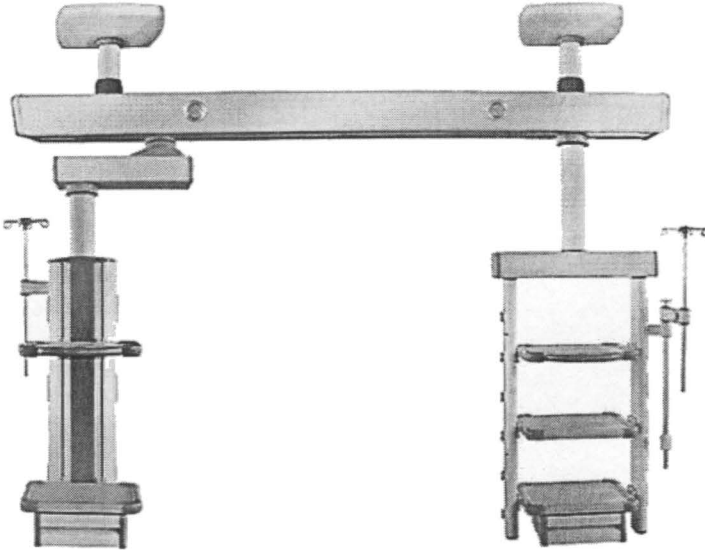

كۆنسۆلى ھەلۋاسراوى گازى نۆشەرىي بۇ يەكەى چاودىرىي ورد

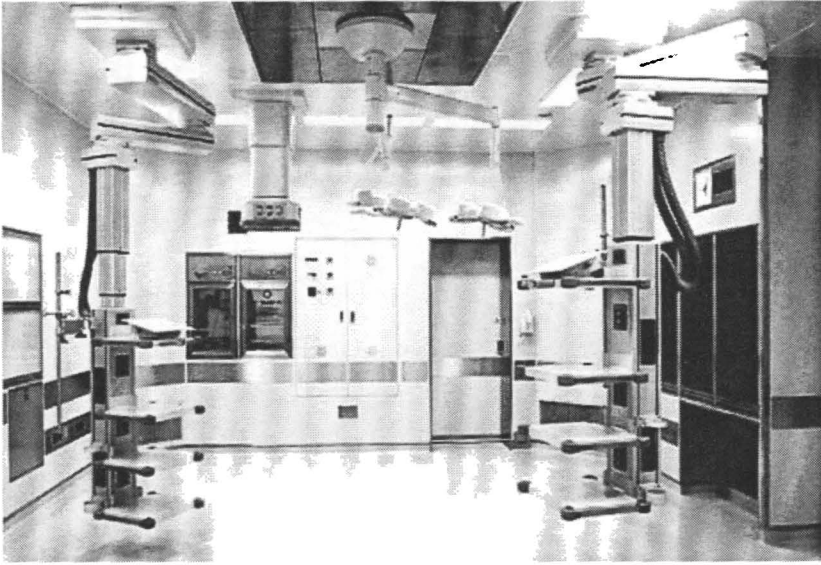

كۆنسۆلى ھەلۋاسراو - Pendant بۇ ژوورى نەشتەرگەرىسى

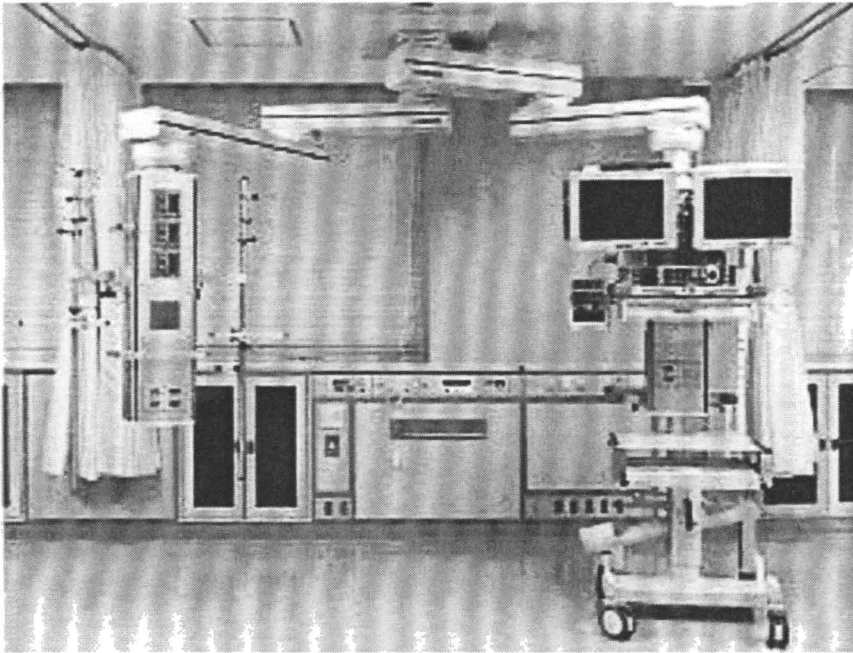

كۆنسۆلى ھەلۋاسراو - Pendant بۇ يەكەى چاۋدىرىسى ورد

كۆنسۆلى ھەلۋاسراۋ - Pendant جگە لە ئاوتلىتى گازە نۆشدرىيەكانى ئۆكسجىن، ھەۋاي نۆشدرىيى، نايترۇز ئۆكسايىد، فاكىيوم، ھەۋاي ئامىر، چەند خالىكى كارەبا ۋە نىتۇرك ۋە رەفە ۋە چەكمەجە ۋە ھەنگر لەخۇ دەگرىت بۇ مۇنىتەر ۋە ئامىر ۋە پىداۋىستىيە نۆشدرىيەكان لە كاتى نەشتەرگەرىيى دا.

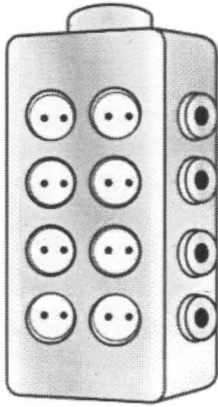

سۆكتى كارەبا

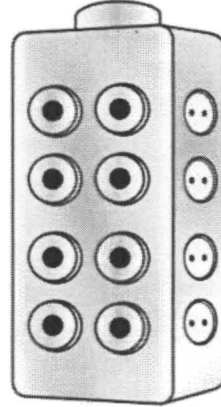

ئاوتلىتى گازەكان

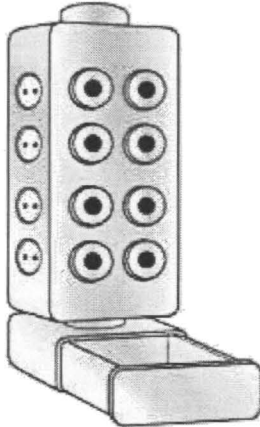

چەكمەجە

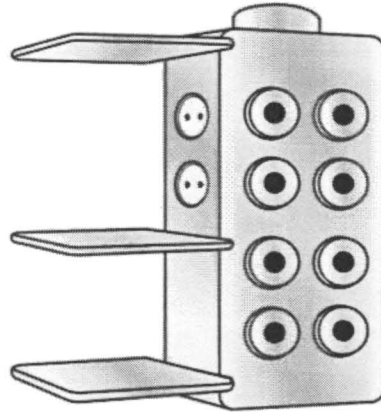

رەفە

بۇ كارئاسانىي لە جولەي خيزرا و ئاسان، كۆنسۆلى ھەلواسراو، جۆرى يەك قۆلى و دوو قۆلى ھەيە، قۆلەكانيش دوو جۆر جولەيان ھەيە، بۇ سەر و خوار و بەدەورى خۆياندا بە گۆشەي ۳۴۰ پلە ، بەشيۆەي دەستى يان كارھبايى.

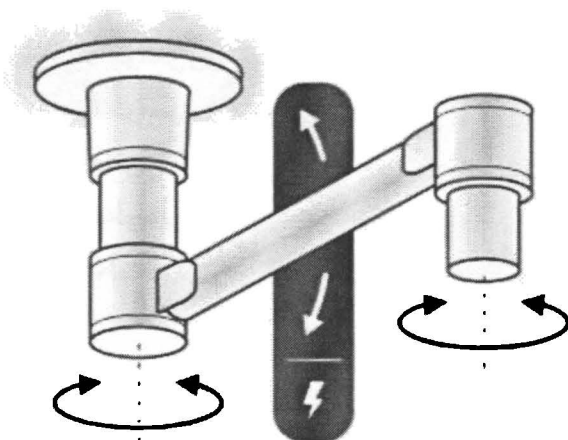

يەك قۆلىيى: جولەي سەر و خوار و بەدەورى خۆيدا

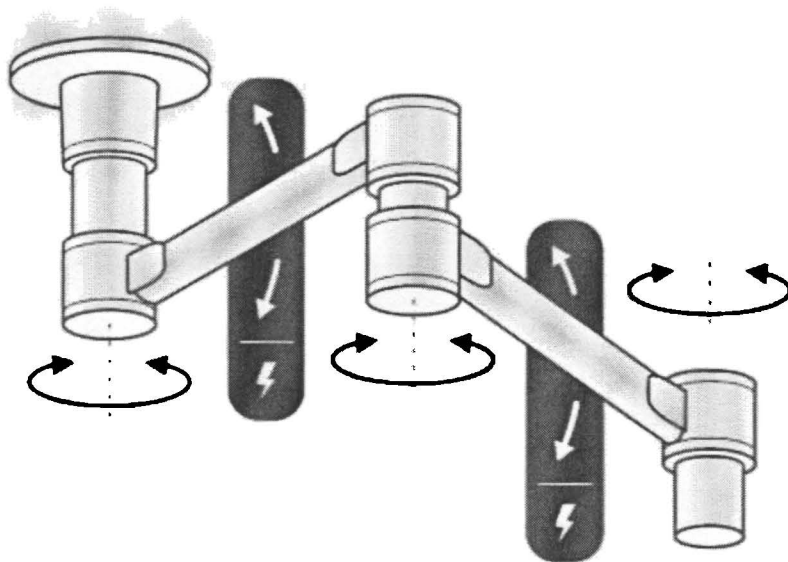

دوو قۆلىيى: جولەي سەر و خوار و بەدەورى خۆيدا

كۆنسۆلى ھەلئاسراوى گازى نۆشەرىيى بە پىنى جۆر و شۆىنى بەكارھىنئانىان

چەندىن جۆرى جىاوازى ھەيە وەك :

۱. كۆنسۆلى ھەلئاسراوى جىگىر
۲. كۆنسۆلى ھەلئاسراوى خولاه
۳. كۆنسۆلى ھەلئاسراوى جۆنەى سەر و خوار
۴. كۆنسۆلى ھەلئاسراوى يەك قۆل
۵. كۆنسۆلى ھەلئاسراوى دوو قۆل
۶. كۆنسۆلى ھەلئاسراوى تايبەت بە يەكەى چاودىرىيى ورد
۷. ئاوتلىتى ھەلئاسراوى سادەى جۆرى سۆندە

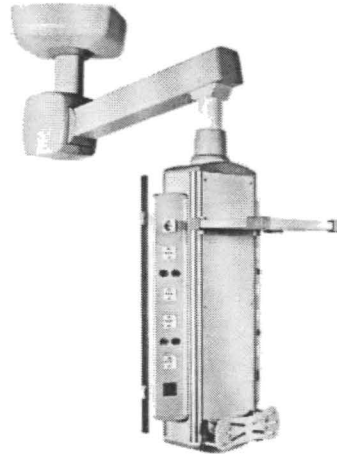
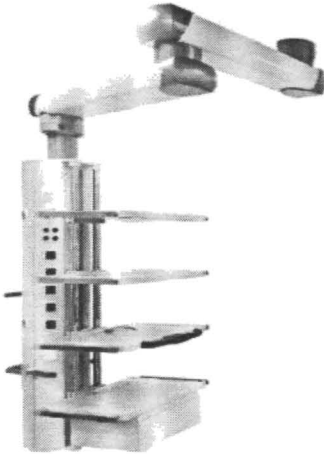
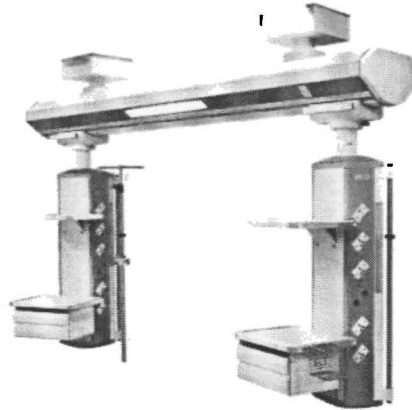
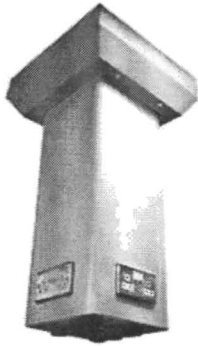

۱. کۆنسۆلى ھەئاسراوى جىگىر

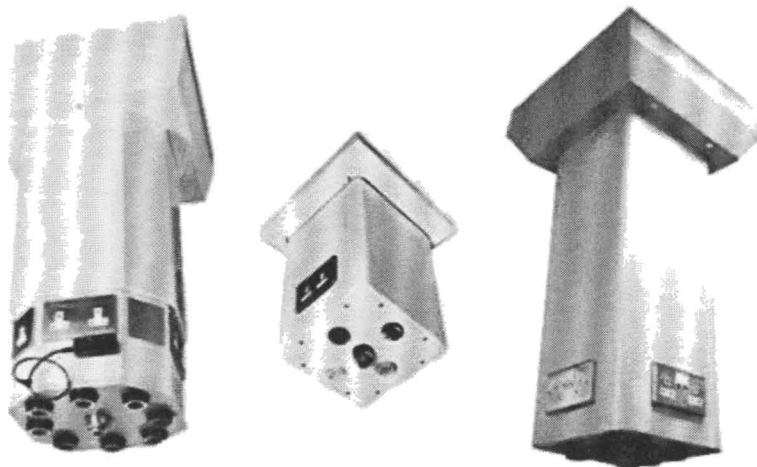

۲. کۆنسۆلى ھەئاسراوى خولاره *Swivel Pendant*



۳. کۆنسنۆلی هه‌لۆاسراوی جووله‌ی سه‌رو خوار *Retractable Pendant*

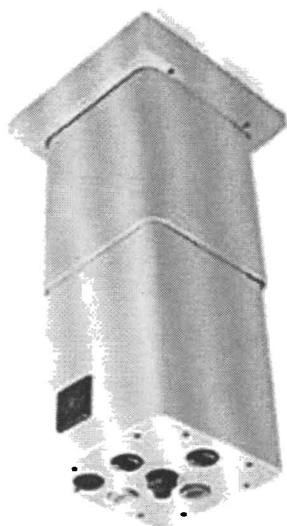

کۆنسنۆلی هه‌لۆاسراوی جووله‌ی سه‌رو خوار له ژووری نه‌شته‌رگه‌ریی

۴. كۆنسۆلى مەلۇاسراوى يەك قۇل

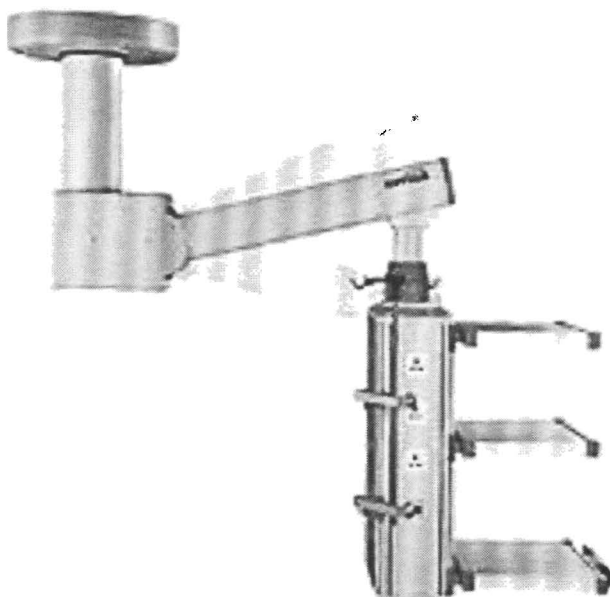
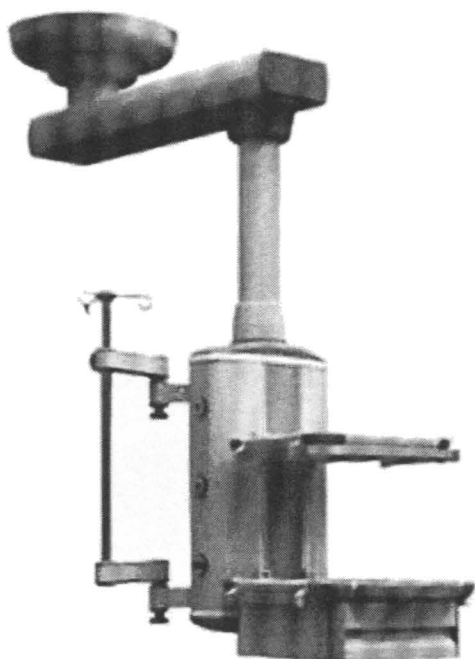



کونسنولی ہہ لواسراوی یدک قون لہ ژووری نہ شتہرگہری

۵. كۆنسۆلى ھەئواسراوى دوو قۇل

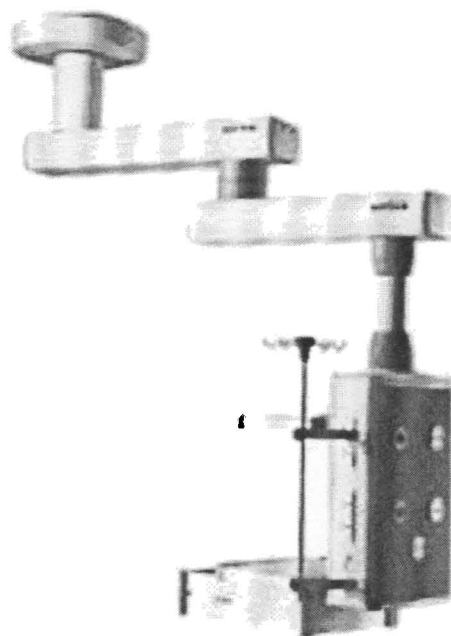
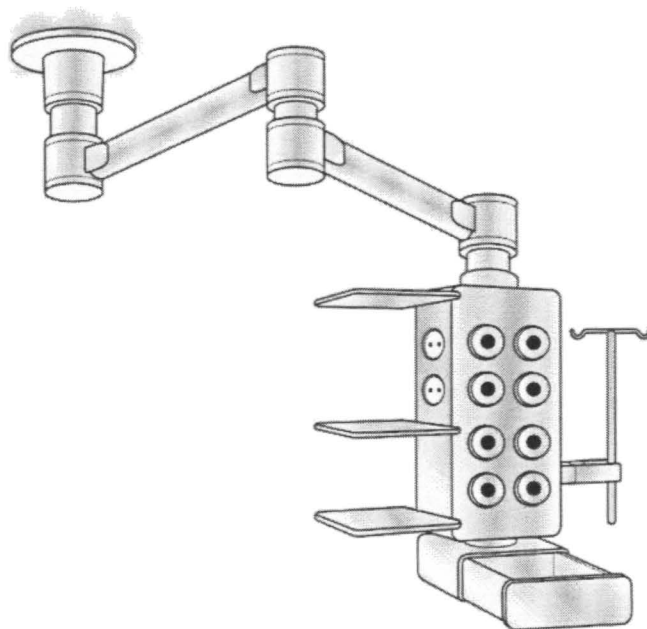

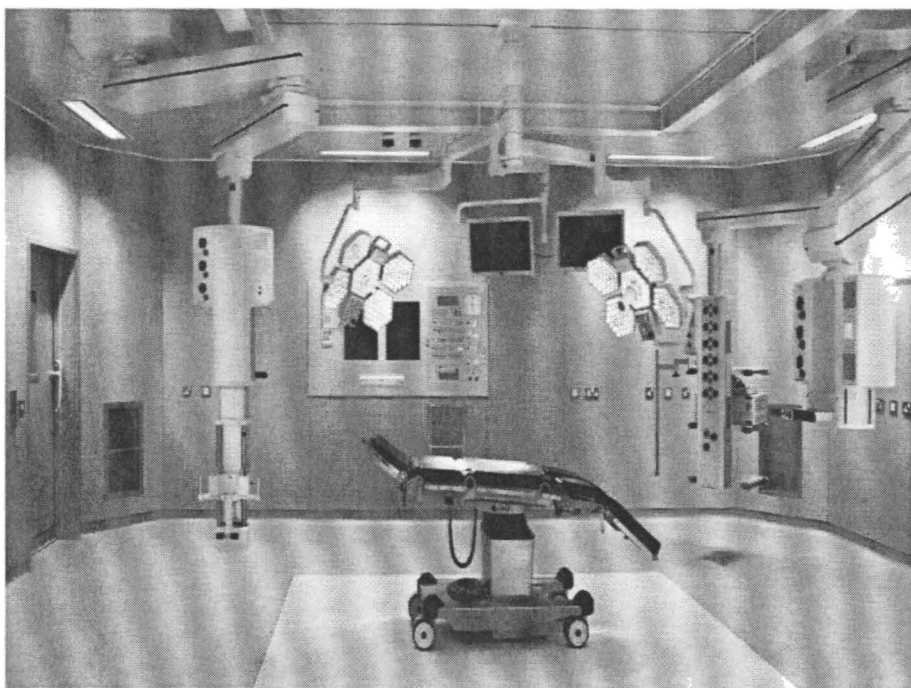

کۆنسۆلی هه لواسراوی دوو قۆن له ژووری نه شته رگهریی

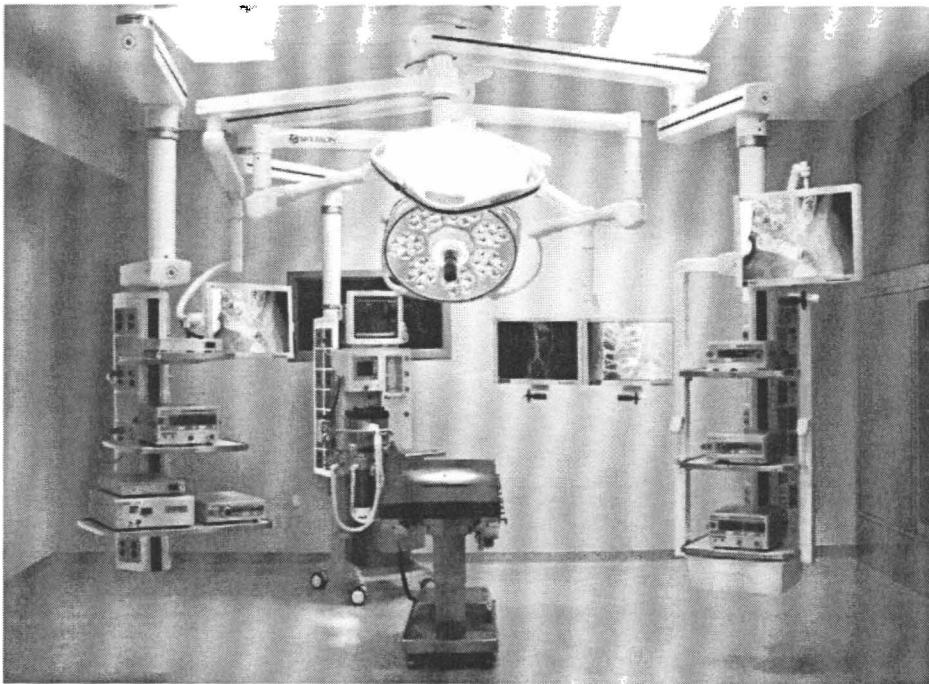
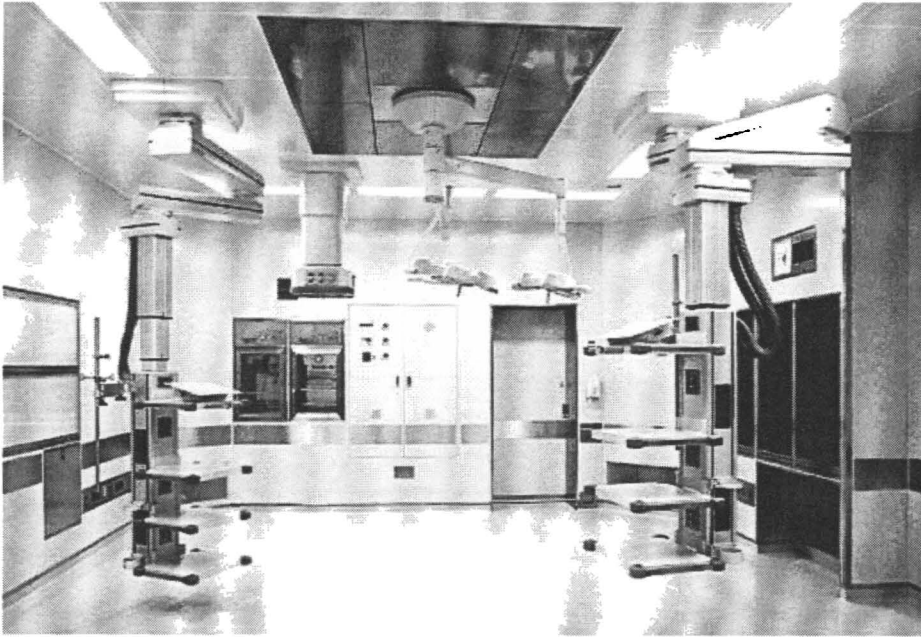

کۆنسۆلی هه‌ئاسراوی چۆری زه‌مه‌دار له ژووری نه‌شته‌رگه‌ریی

٦. کۆنسنۆلی ههئواسراوی گازی نۆشدهریی تایبتهت به
یهکهی چاودییری ورد

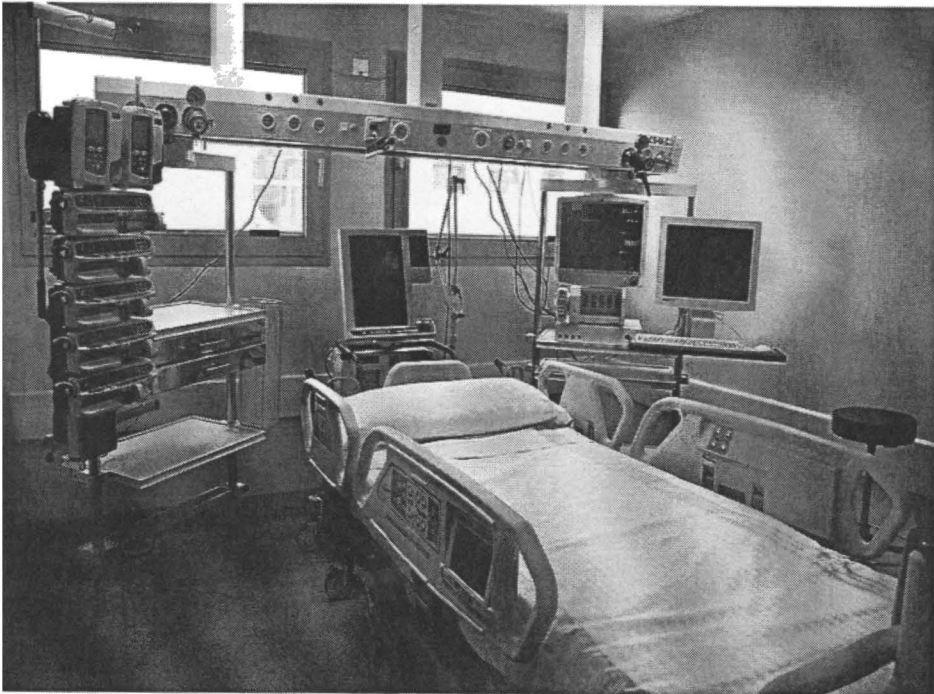
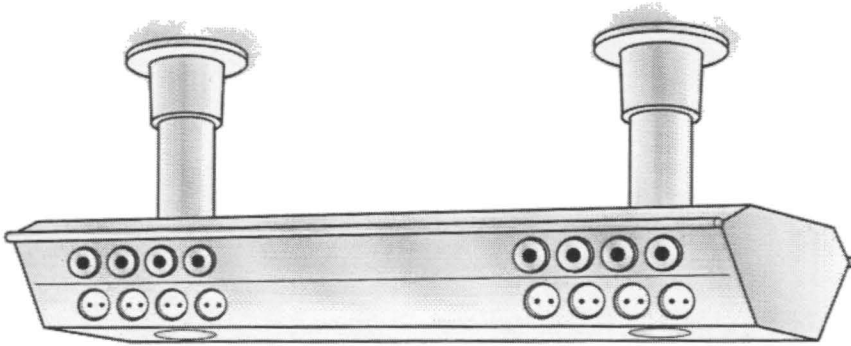

کۆنسنۆلی ههئواسراوی گازی نۆشدهریی له یهکهی چاودییری ورد

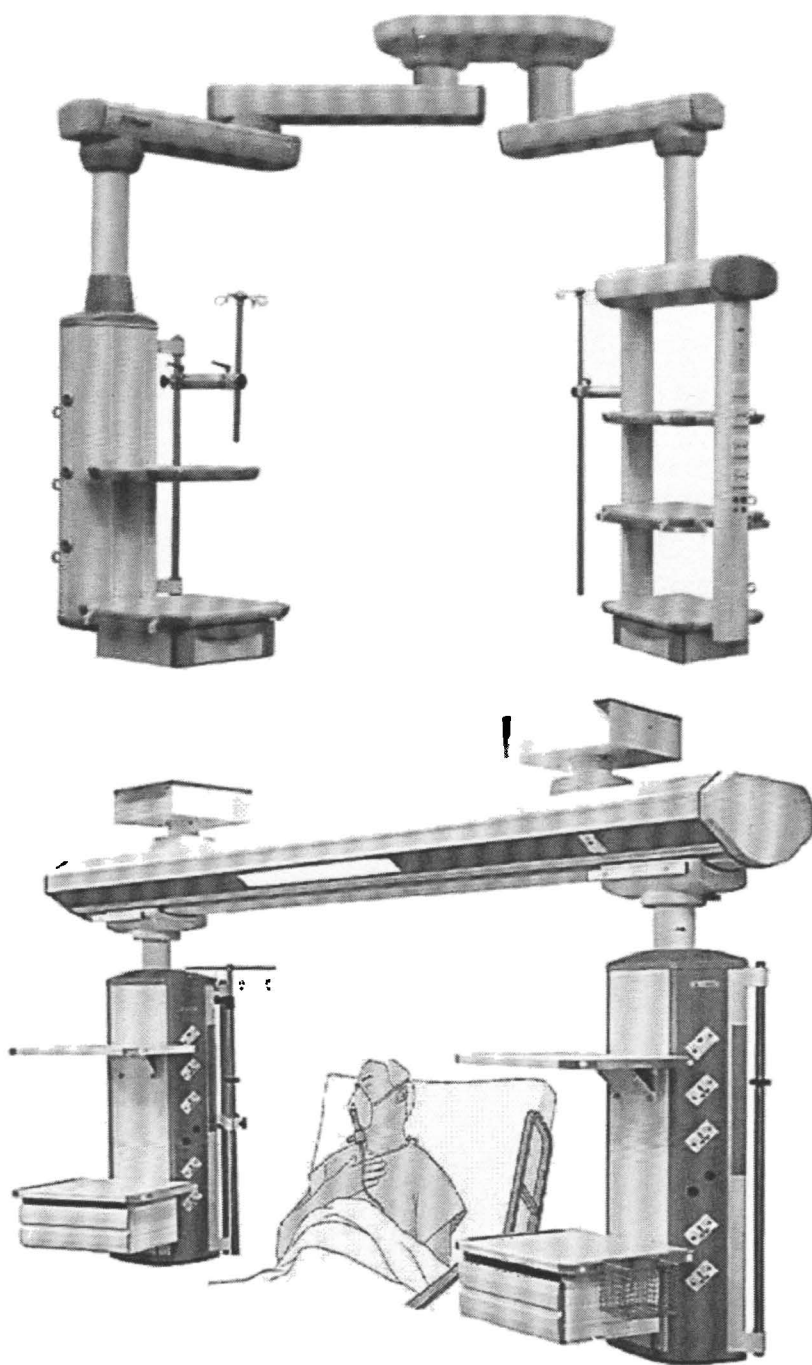

كۆنسۆلى ھەلواسراوى گازى نۆشدرىى بۆ يەكەى چاودىرىى ورد

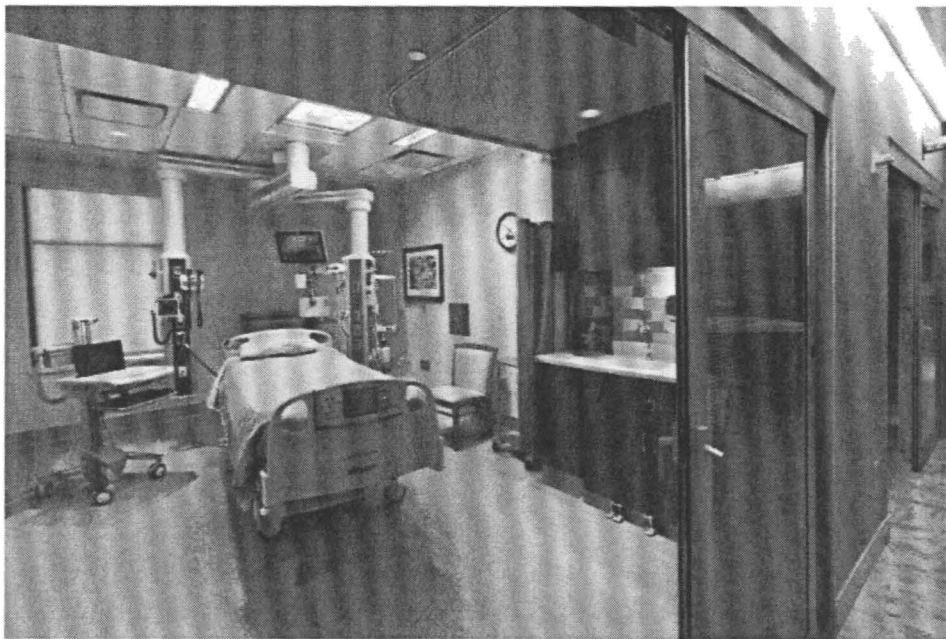
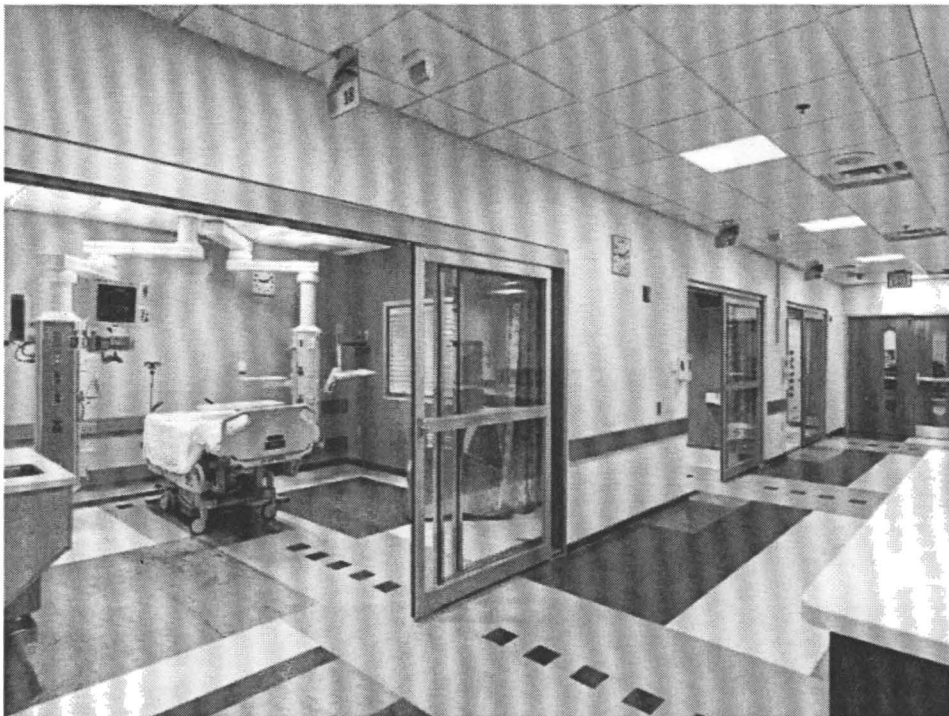

کونسولی ہلواسراوی گازی نوشدہریی لہ یہکھی چاودییری ورد

۷. ئاوتلىقتى ھەئواسراوى سادەى جۆرى سۆندە

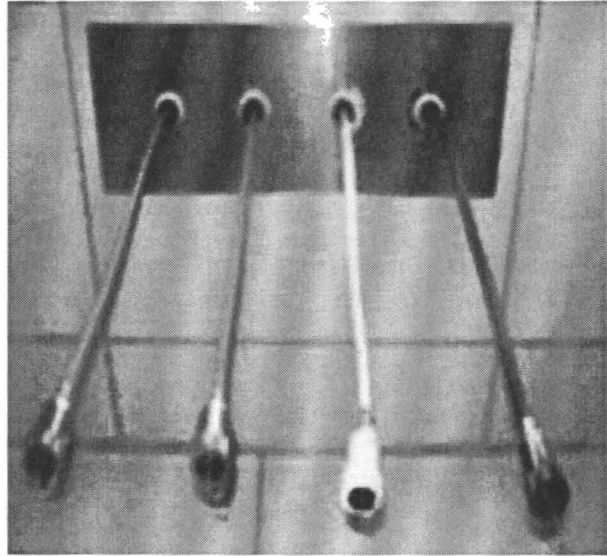
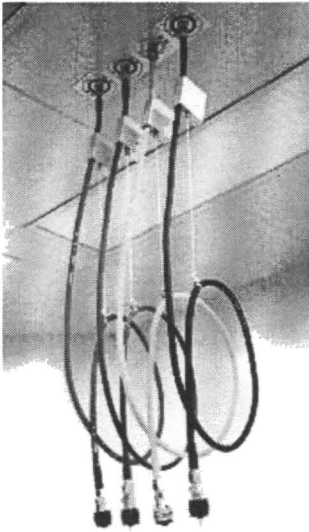

ئاوتلىقتى "سەقىيى" شىۋە سۆندەى ھەئواسراو (سادە) نە ژوورى نەشتەرگەرىى

رێبهری داواکردنی ئاو تلیتی گازهکان :

XXX - XXX - X - XXX - XX
 1 2 3 4 5

1 Outlet Standard

OHM: OHMEDA
 JIS: JAPANESE Standard
 DIN: GERMAN Standard
 HTM: BRITISH Standard
 DIS: DISS Standard

2 Type

WAL: WALL Type
 CON: CONSOLE Type "Bedhead, Pendant"
 WAB: WALL Type With Box

3 Standard

I: ISO
 U: US

4 Gas

OXY: OXYGEN
 AIR: MEDICAL AIR
 VAC: VACUUM
 CO2: CARBON DIOXIDE
 N2O: NITROUS OXIDE
 NIT: NITROGEN
 AR8: AIR 800
 N28: NITROGEN 800
 ETX: ENTONOX
 WAG: WASTE ANESTHETIC GAS

5 Assembly

RI: ROUGH In Assembly
 FA: FINISHED Assembly
 CS: Complete Set

بۆ نمونه:

OHM - WAL - U - OXY - RI

1 Outlet Standard : OHM: OHMEDA Standard
2 Type : WAL: Wall Type
3 Standard : U: US Standard
4 Gas : OXY: Oxygen
5 Assembly : RI: Rough In Assembly

ئەداپتەرەكان - (پىرۇپەكان)

تەواوكەرى بەكارھىنانى ئاوتلىتەكان بىرىتتە لە (ئەداپتەر - پىرۇپ) بۇ بەستىيان لەنىوان ئاوتلىت و ئامىرە نۆشەدەرىيەكان "راستەوخۇيان بە ھۆى سۆندەوہ" لە بەكارھىنانى بۇ نەخۇش.

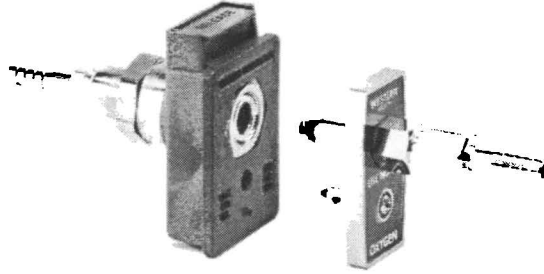

ئەداپتەر و ئاوتلىت

ھەندىك ئامىرى نۆشەدەرىى وەك فلۇمىتەرى ئۆكسىجىنى دىوارىى و ھەندىك ئامىرى مژۆكى جۆرى دىوارىى، ئەداپتەرەكە بەخۇيەوہ بەستراوہ و راستەوخۇ دەبەستىت لە ئاوتلىتى ئۆكسىجىن و مژۆك.



بەلام لە ھەندىك جۆرى نامىرى مژۆكى جۆرى ديوارى و گويزراوه ئەداپتەرەكى لېرى سۆندەوه دەبەستىت لە ناوتلىتى مژۆك.

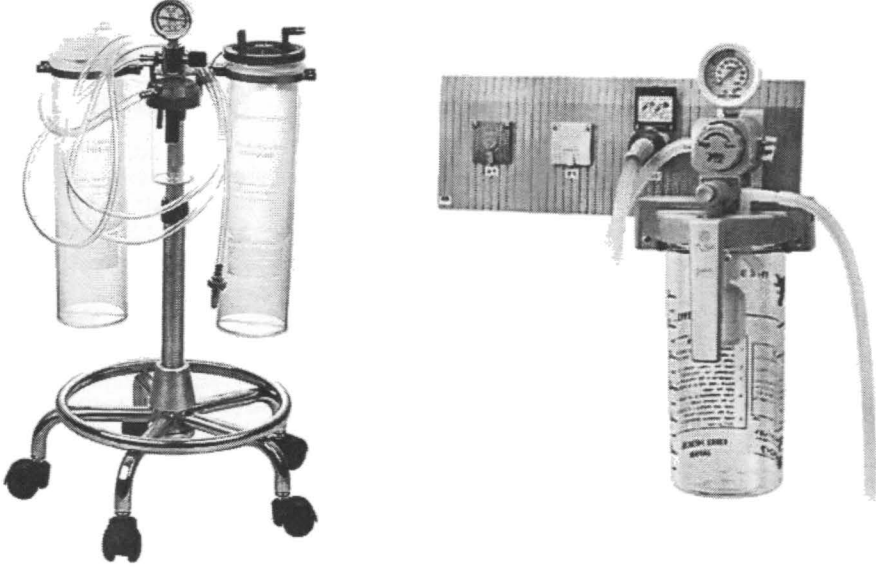

لە نامىرەكانى ترى وەك: (ھەناسەپىدەر، بەنجكرن، ئىنكوبەيتەرى منال، نامىرە ھەوايىەكانى نەشتەرگەرى)، ئەداپتەرەكى لېرى سۆندەوى درىژەوه دەبەستىت لە ناوتلىت.

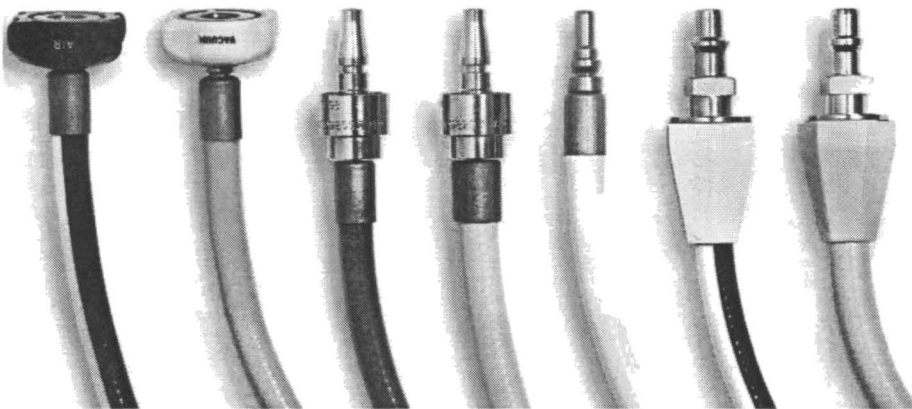

ئەداپتەر و سۆندەوى گازە جىاوازەكان بۇ نامىرە جىاوازەكان



ئەداپتەرى جۆرى ئەمەرىكى لەگەل سۆندە

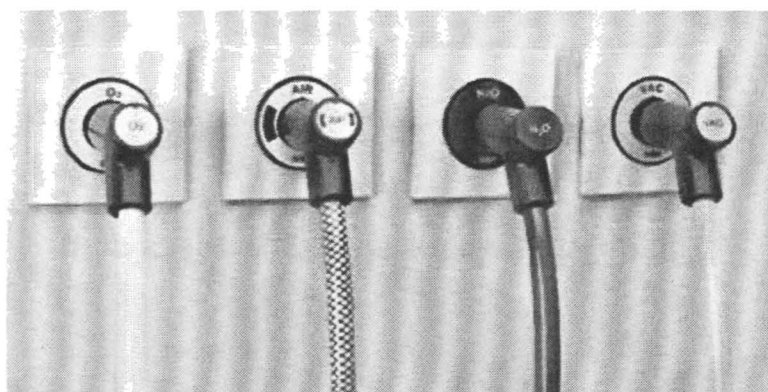

ئەداپتەرى جۆرى ئەلمانى لەگەل سۆندە

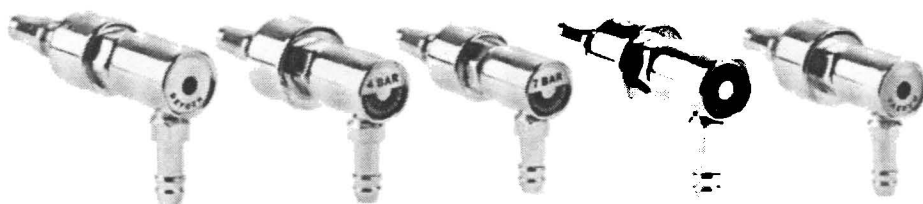

ئەداپتەرى جۆرى ئەلمانى - DIN

ئہدایتہرہکانیش بہ ہمان شیوہی ئاوتلیتہکان چہندین ستانداردی جیہانی جیاوازیان ہہیہ لہ (شیوہ) و (رہنگ) و (جوری گازہکان).

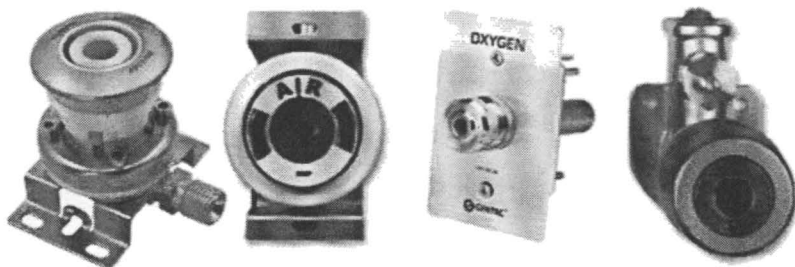

BSO
نینگیزی



DIN
نہلمانی



French Standard
فہرہنسی



JIS
یابتی

ئاوتلیت و ئہدایتہری ستانداردہ جیاوازہکان

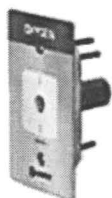

Ohmeda-Style

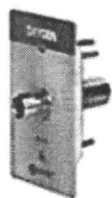

DISS-Standard

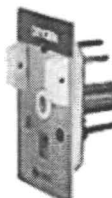

Chemetron Style

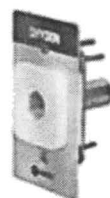

Puritan-Bennett Style



ئاوتلیت و ئہدایتہری ستانداردی ئہمہریکی - ASO

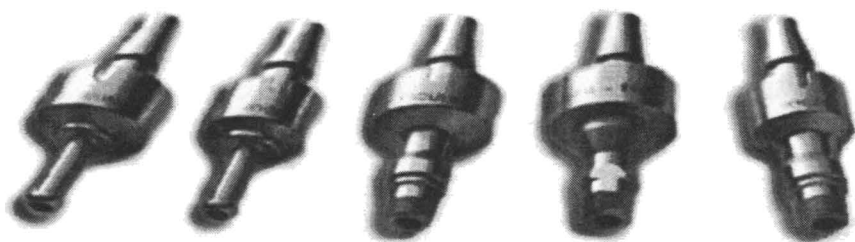

ئەداپتەرى جۆرى ئىنگىلىزى - BSO

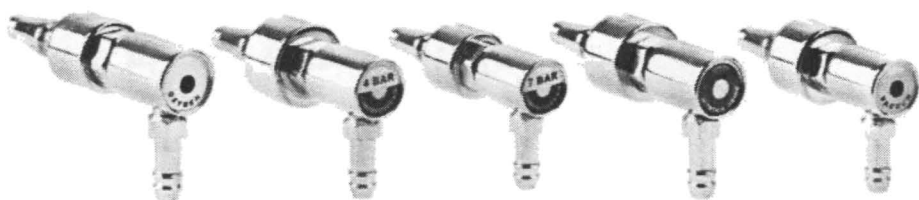

ئەداپتەرى جۆرى ئەلمانى - DIN

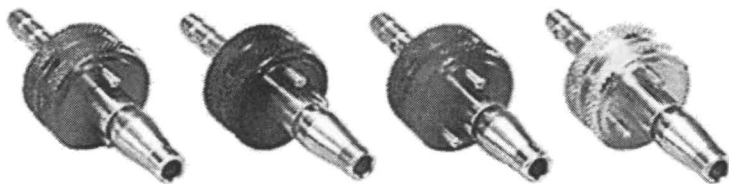

ئەداپتەرى جۆرى يابانى - JIS

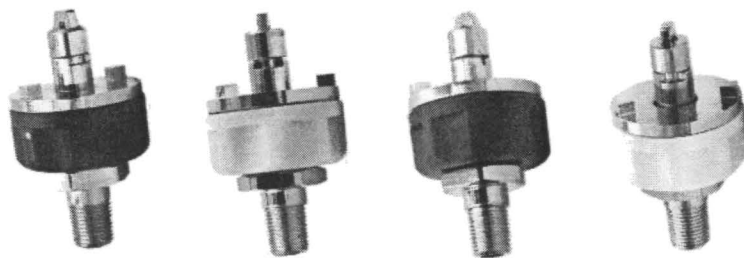

ئەداپتەرى جۆرى ئەمەرىكى - OHMEDA

۹. ئامبىرە نۆشەرىيەكانى بەستراو لە ناوئەندە پىرۆى گازى نۆشەرىيى

ئامبىرە نۆشەرىيەكانى بەستراو لە نيوان (نەخۇش) و (ناوئەندە پىرۆى گازى نۆشەرىيى) بە پىنى جۆرى گازە نۆشەرىيەكان بىرىتىن لە :

۱. فلۇمىتەرى ئۆكسىجىنى دىوارىيى (قاوش)
۲. فلۇمىتەرى ئۆكسىجىنى گوئىزراو
۳. يەكەى مژۆكى دىوارىيى (قاوش)
۴. ئامبىرى مژۆكى پىرەوۋەى ھەناسەدان
۵. ئامبىرى مژۆكى نەشتەرگەرىيى و منالبوون
۶. ئامبىرى مژۆكى گوئىزراو
۷. ئامبىرى بەنجىردن
۸. ئامبىرى ئىنتىلەيتۆر
۹. ئامبىرى ئىنكوبەيتەرى مىندال
۱۰. ئامبىرەكانى نەشتەرگەرىيى ئىشكردوو بە پەستانە ھەوا

۱. فلۇمىتەرى ئۆكسىجىنى دىۋارىيى - *Oxygen Flow meter*

نامىزى فلۇمىتەر، راستەوخۇ بەھۇي ئەداپتەرى تايبەت بە ئاوتلىتى ئۆكسىجىن دەبەستىت لە ئاوتلىتى ئۆكسىجىن بۇ بەكارھىنانى لە ھەناسەداندا. پىكھاتووہ لە سى بەشى سەرھكىي: (بوتل)، "دووجۆرى ھەيە ھەمىشە بەكارھاتوو و يەكجاربەكارھاتوو" و پىكھەرى ئۆكسىجىن و پىوھرى لەبەرپۇيشتىنى ئۆكسىجىن - *flow meter*

Flow Meter

رىكھەرى

ئەداپتەر

ئۆكسىجىن

نەرچونى
ئۆكسىجىن

بوتل

بەشەكانى فلۇمىتەرى ئۆكسىجىن

بەستىنى راستەوخۇ لە ئەداپتەر

Flow meter

Humidifier

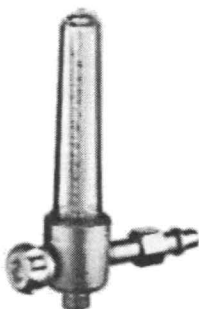

+

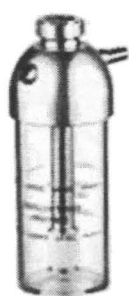

=



ئاوى دۇپىنراو دەكرىتە بوتلەكەوہ بۇ پىگىرىكردن لە ووشكبوونەوہى دەم و قوپگ لە كاتى ھەناسەداندا.

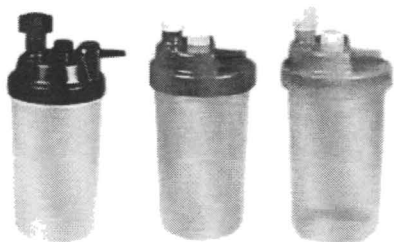

بوتلى فلۇمىتەرى يەكجار بەكارھاتوو

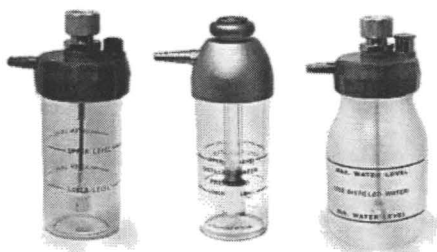

بوتلى فلۇمىتەرى ھەمىشە بەكارھاتوو

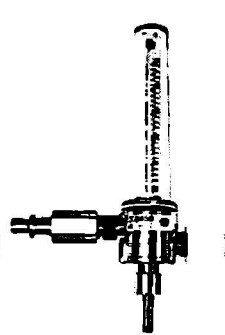
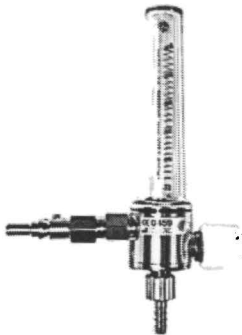
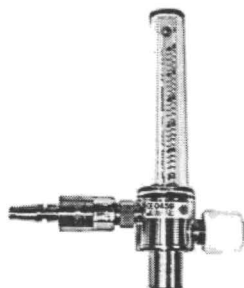
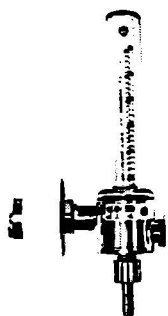
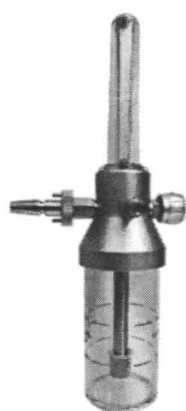
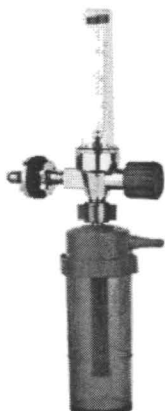
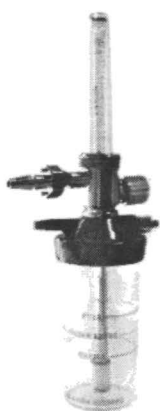

چەند جۆرىك فلۇمىتەرى ئوكسىجن " بە ئەداپتەرى ستاندارد جياواز "

۲. فلۇمىتەرى ئۆكسجىنى گۈيزراۋە

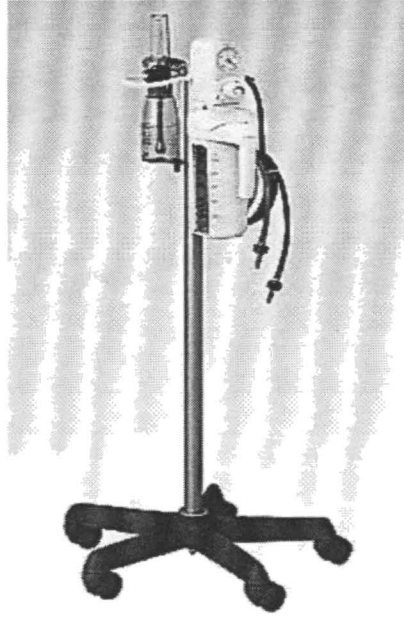

فلۇمىتەرى ئۆكسجىنى گۈيزراۋە و مزۆكى گۈيزراۋە .. بەيەكەۋە

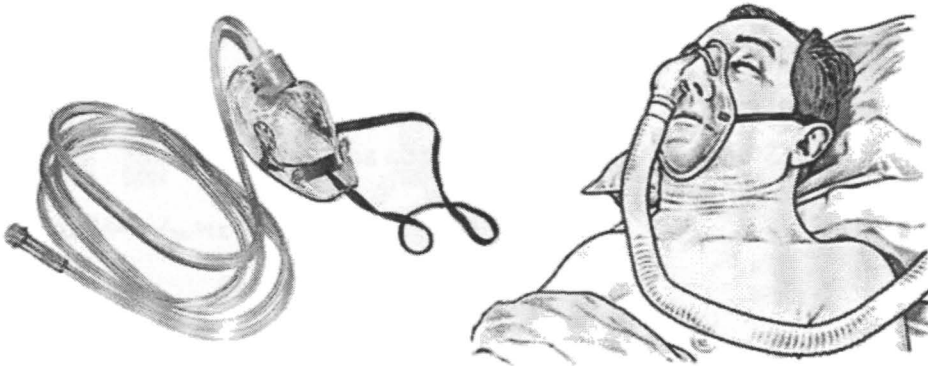

فلۇمىتەرى ئۆكسجىن لەپىنى سۆندە و ماسكەۋە دەبەستىت لە نەخۇش

رىبەرى داواکردنى فلۇمىتەرى ئوكسىجىن

Flowmeter Ordering Guide:

$$FM - 15 - \frac{X}{1} \frac{X}{2} - \frac{XX}{3}$$

1

2

3

Control Knob:

Oxygen:
I: White
U: Green

Air:
I: Black
U: Yellow

Type of Flowmeter

A: Air
O: Oxygen

Adapter

XX: No Adapter
OH: OHMEDA
CH: CHEMETRON
JS: JAPANESE Standard
DN: GERMAN Standard
BS: BRITISH Standard
DS: DISS Standard

بۇ نمونە ئەگەر داۋاي فلۇمىتەرىكى "دوۋانى" ستانداردى ئۆھمىداي ئەمەرىكى
بكرىت بەم شىۋەيە دەنوسرىنت:

$$DFM - 15 - \frac{U}{1} \frac{O}{2} - \frac{OH}{3}$$
DFM: Dual Oxygen Flowmeter

- 1 Color: U: Green
2 Type of Flowmeter O: Oxygen
3 Outlet Standard OH: Ohmeda adapter

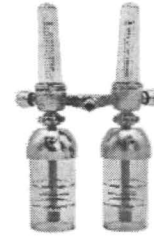

فلۇمىتەرى ئوكسىجىنى دوۋانى

يەكەي پىۋان بۇ فلۇمىتەرى ئوكسىجىن برىتتية له :

ليتر / خولهك L / min

یەگمەیی سەنگەری ئیپارچی - Suction Units

نامیری مژۆك بەكار دیت بۆ هەلمژینی شلە و دەردراوەكانی وەك خوین و لیک. بە سێ جور لە ئاوتلیتی فاكیوم دەبەستریت "بە ئەداپتەری راستەوخۆ، بە كورتەسۆندە و ئەداپتەر، بەشیوێ دەو پارچە"

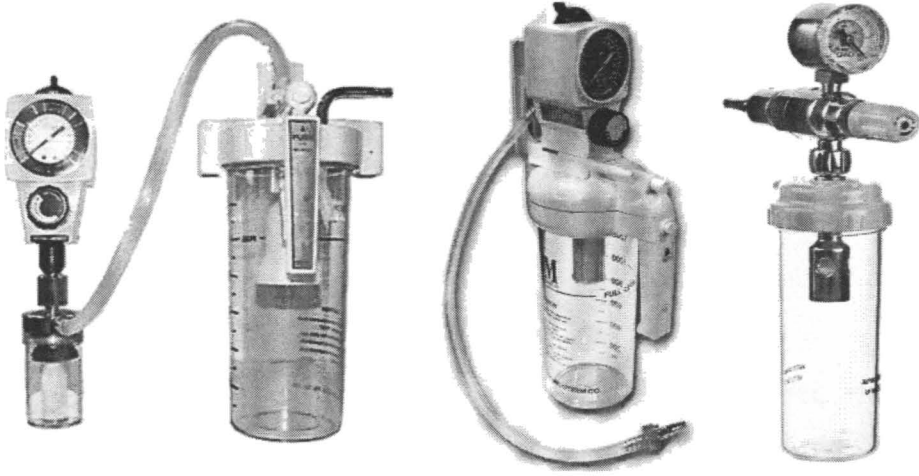

بەستنی راستەوخۆ كورتەسۆندەوئەداپتەر بەستنی شیوێ دەو پارچە

نامیری مژۆك پینكەتووێ لە چواربەشی سەرەكی (بوتل و رینكخەری فاكیوم و گینچی فاكیوم و تەوافە) و سۆندە و ئەداپتەر، جوری "یەك پارچە" و "دوو پارچە" ی هەیە.



ئاوتلىتى شاكىوم

كىچىك شاكىوم

رىكخەرى
شاكىوم

تەوافە
Liquid Trap

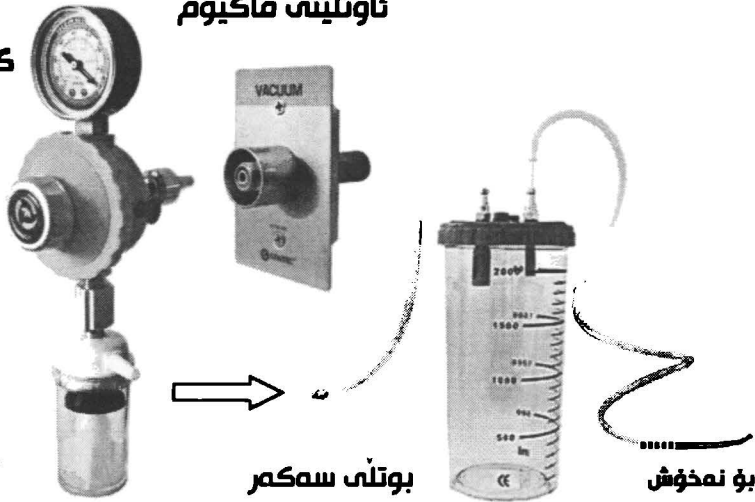

بوتلى سەكەر

بۇ نەخۇش

بەشەكان و شىۋەى بەستنى مژكى دوو پارچە

بوتلى مژك دوو جۆرى ھەيە ھەمىشە بەكارھاتوو و يەكجار بەكارھاتوو جۆرى ھەمىشە بەكارھاتوو دەبىت بەردەوام پاكژىكرىت.



بوتلى مژكى يەكجار بەكارھاتوو

بوتلى مژكى ھەمىشە بەكارھاتوو

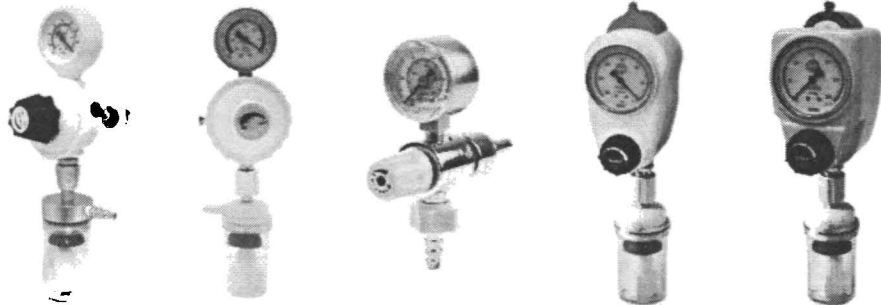

چەند جۆرىك مژكى دوو پارچە .. بۇ قاوش

جۆرەكانى مژۆك

ئامبىرى مژۆك چەند جۆرىكى بچوك و گەورەى ھەيە بە پىنى بەكارھىنانە جىاولزمكانى بۆ نەخۆش لە شوپىنە جىاولزمكانى نەخۆشگە، ۋەك :

- مژۆكى قىاوش (يەك پارچە و دوو پارچە)
- مژۆكى رېرەوى ھەناسە بۇبەشى چاۋدىزىرى ورد و بەناگاھىنان *ICU , Recovery*
- مژۆكى نەشتەرگەرىى و منالېوون
- مژۆكى گونىزراۋە

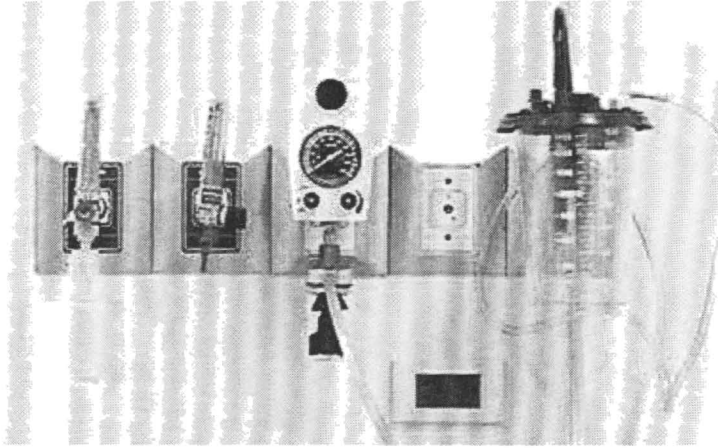

مژۆكى دووپارچە و فلۆمىتەرى ئۆكسىجىن بۇ قىاوش

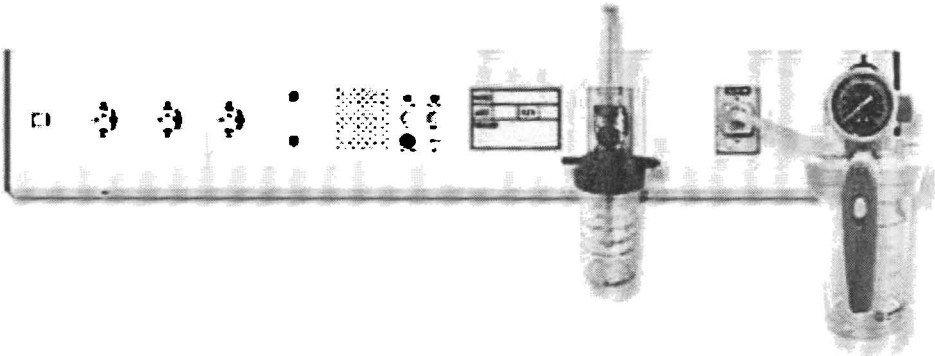

مژۆكى يەكپارچەى بەستراۋ لە بىندھىدى ناۋەندە پېرۇ بۇ قىاوش

۴. مژۆكى رېزەھوى ھەناسە بۇ بەشى چاودىرىسى ورد

جۇدىكى تايبەتە (ھىزى پاكىشانى كەمتر و ھىناشتە) و لە "يەكەى چاودىرىسى ورد" و بەشى بەئاگاھىنان لە دواى نەشتەرگەرىسى بەكاردىت لەپىنى ئەداپتەر و سۇندەوہ بەھوى بەستنى بە ئاوتلىتى Bedhead موه.

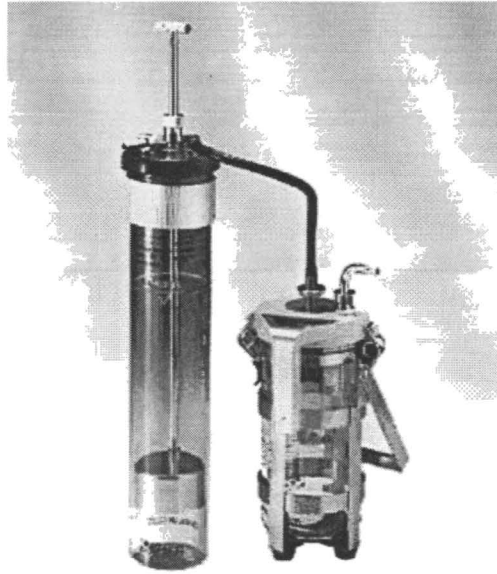

مژۆكى رېزەھوى ھەناسە

۵. مژۇكى نەشتەرگەرىسى ۋە مئالېئون

بەكاردىت بۇ ھەلمزىنى شلەمەنى ۋە دەردراۋەكانى مروزە (ۋەك خوئىن، لىك)
 لەكاتى نەشتەرگەرىسى ۋە مئالېئون، بوتلىكى گەورە (يان دوو بوتل)ى ھەيە ۋە
 تايەى لەژىردايە بۇ كارئاسانىي لە ھاتوچۇ پىكردن.



۶. مژۇكى گويزراۋە

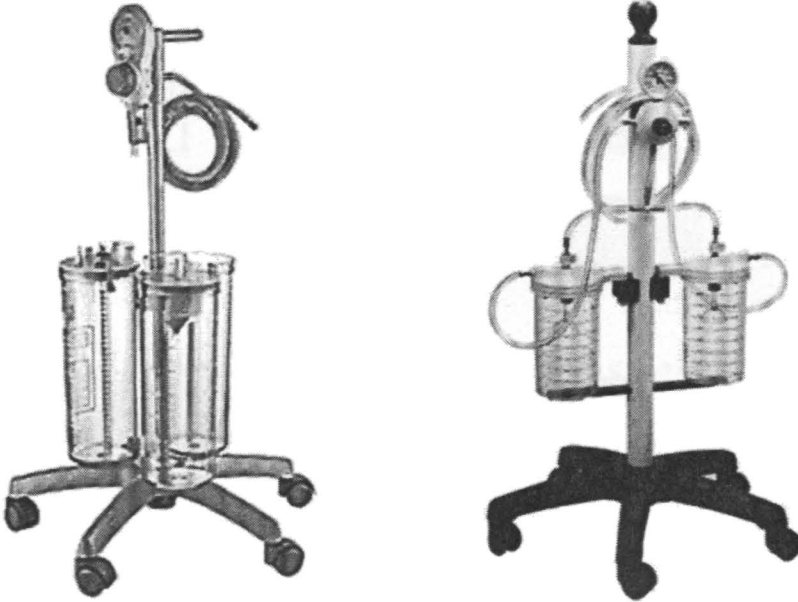

رېبەرى داواکردنى يەكەى سەكەر

Suction Unit Ordering Guide:

V **X** **X** - **XXX** - **X** - **XX** - **X**

1 2 3 4 5 6

1	2	3	4	5	6
Shell Color	Mode	Gauge Range	Gauge Direction	Adapter	T : trap
Y : yellow	I : Intermittent	300 = 300mmHg	I:CounterClockwise	XX : No Adapter	N: nipple
W : white	C:Continuous	400 = 400mmHg	U = Clockwise	OH : Ohmeda	
		760 = 760mmHg		CH : Chemetron	
				JS : Japanes Standard	
				DN : German Standard	
				BS : British Standard	
				DS :DISS Standard	

بۇ نەمۇنە: يەكەى مژۇكى ئەمەرىكى جۆرى DISS بە پىۋانى ۳۰۰ مەم جىۋە

VW C - 300 - I - DS - T

1 2 3 4 5 6

V: vacuum

1 Color:	W: White shell color
2 Mode:	C: Continuous
3 Gauge Range:	300: 0 - 300 mmHg
4 Gauge Direction:	I: Counter Clockwise
5 Adapter:	DS: DISS adapter
6 Bottom Fitting:	T: Trap

يەكەى پىۋان بۇ ئامىرى مژۇك برىتتية له :

مەم جىۋە ، ئىنچ جىۋە ، مىللى بار

۷. ئامبىرى بەنجىردىن

يەككە لە ئامبىرە سەرەككەيەكانى ژوورى نەشتەرگەرى، بەكاردىت بۇ بەردەوامىي لە بەنجىردىن نەخۇش بە پىدانى ھەنچوۋە گازەكانى ۋەك: (دىسفلورىن ۋە ئايسۇفلورىن ۋە سىفۇفلورىن ۋە... لەرپى قاپورايزمەرۋە) ۋە گازى نائىترۇزنۇكسايد ۋە تىكەنكردنى بە ئوكسىجىن ۋە ھەۋاي نۆشەرى بە رېژەى ديارىكراۋ لەلايەن نۆشەرى پىپۇرەۋە، ۋە بۇ ھەناسەپىدانى نەخۇش ئامبىرى ھەناسەپىدەر- فېنتىلەتەر لەگەل ئامبىرى بەنجىردىن دەبەستىت، ئامبىرى بەنجىردىن بە چەندەھا قۇناغ، گۇرپانكارى ۋە پىشكەكتى بەسەرداھاتوۋە بە جۇرىك ئىستا چەندەھا ئامبىر ۋە بەش ۋە پاشكۇى لەخۇگرتوۋە لە پىناۋ خزمەت ۋە چاۋدىرىكردنى زىندە چالاككەيەكانى نەخۇش بۇ مەبەستى بىۋەى كردنى لەكاتى بەكارھىنانىدا.

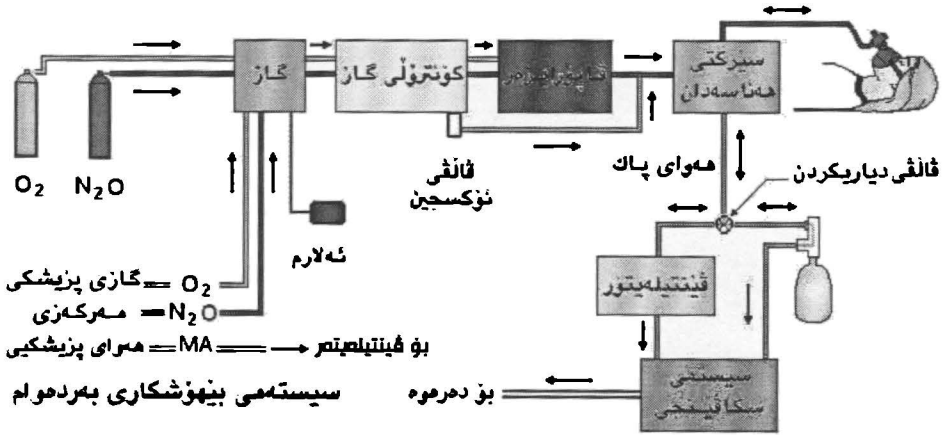

ئامبىرى بەنجىردىن پىۋىستى بە گازەكانى:

نائىترۇزنۇكسايد ۋە ئوكسىجىن ۋە ھەۋاي نۆشەرى ھەيە

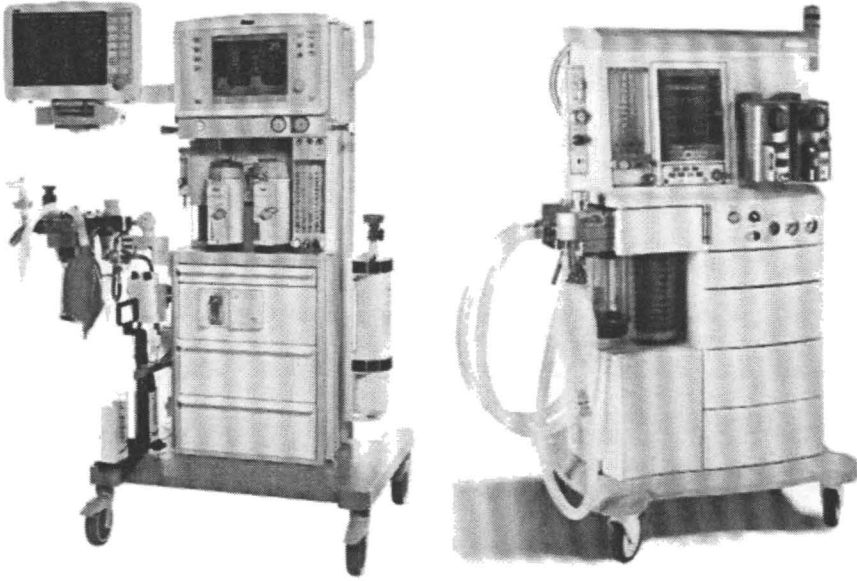

ئامبىرى بەنجىردىن

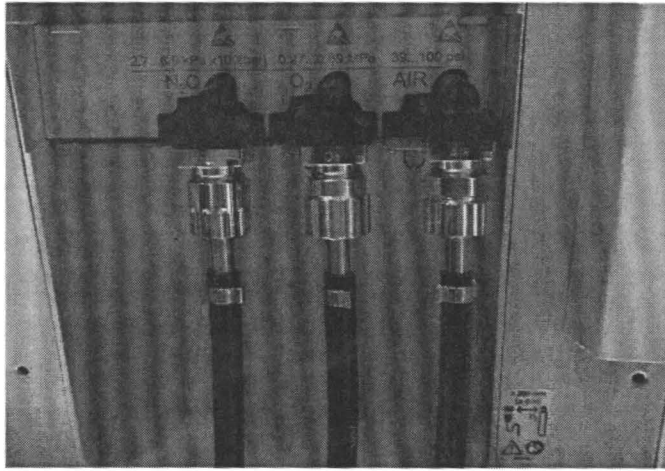

بەكارھىننەننى گازى نۆكسجىن و ھەۋاي نۆشدرىيى و گازى نايترۇز نۆكسايىد
لە "ناۋەندە پىرۇيى گازى نۆشدرىيى" يەۋە
بۇ ئامبىرى بەنجىردىن

۸. نامىرى ھەناسەپىدەر / قىنتىلەيتەرى نۆشەرى Ventilator

نامىرىگە بەكاردى بۇ ھەناسەپىدانى نەخۇش بە گازى ئۆكسجىن و ھەواى نۆشەرى (بە پىنى بەرنامەيەكى پىرۆگرامىراو) لە كاتى كىشەكانى ھەناسەدان و بەنجىردىدا، وە لەكاتى بوونى ھەركىشەيەكى ھەناسەدان، بە زەنگى وىياكەرموۋە ئاگادلىرى و ھۆشدارلى دەداتە كارمەندانى تەندروستىيى بۇ بەھاناۋەچوونى نەخۇشەكە.

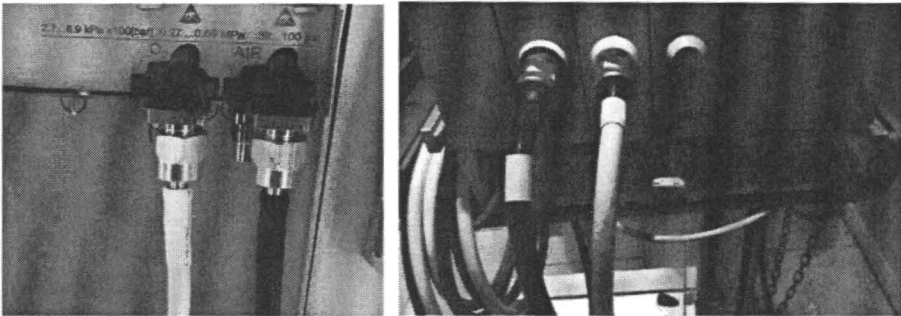
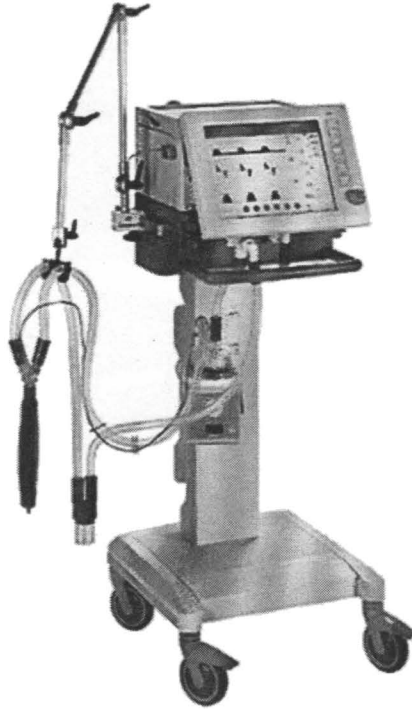

سۇندەى ئۆكسجىن و ھەواى نۆشەرىى لە "ئاۋمەندە پىرۆى گازى نۆشەرىى" يەۋە

۹. ئینکوبەیتەری مندالی تازە لە دایکبوو Neonatal Incubator

ئامییریکی تایبەتە بە بەشی چاودیری وردی مندالی تازە لە دایکبوو بۆ پیدانی ئۆکسجین و هەوای نۆشدری و دروستکردنی پلەیهکی گەرمیی و کەشیکی لەبار بۆ مندالەکە.

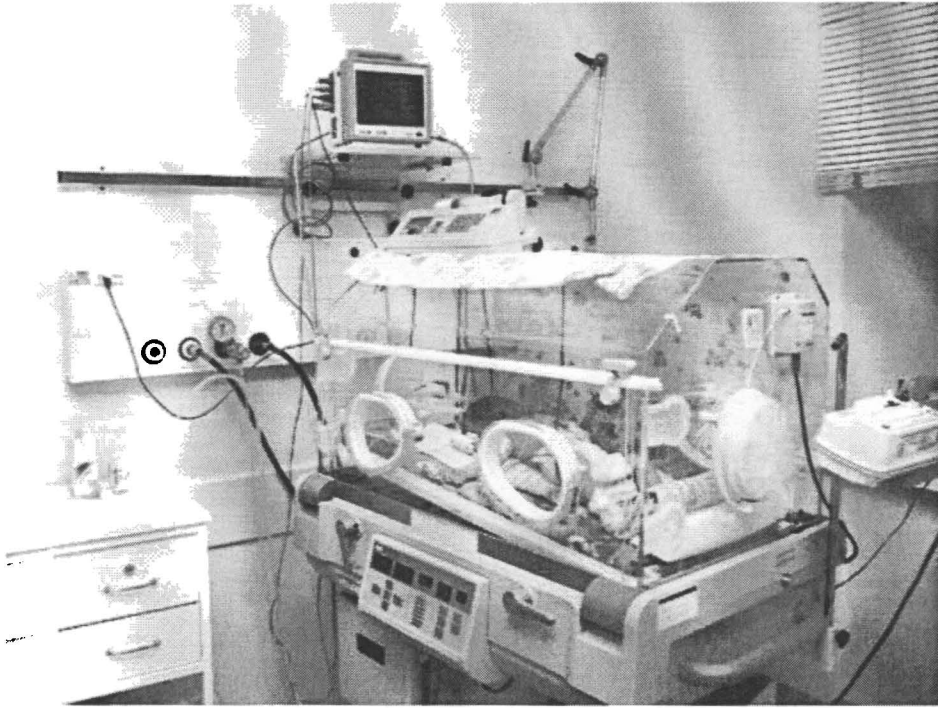

بەکارهینانی ئۆکسجین و هەوای نۆشدری لە "ناوەندە پیرۆی گازی نۆشدری" یەو
بۆ ئامییری ئینکوبەیتەری مندالی

۱۰. نامیږهکانی نهشتهرگهریی ئیشکردوو به هوای پهستیوراو

ههواپهستیوراوی ۷ بار له "ناوهنده پیږوی گازی نۆشدهریی" یهوه بهکار دیت بۆ نامیږهکانی بهشی نهشتهرگهریی ئیسک ، دل و میشک وهک: "نامیږی مشار و دریل و" که به ههوا کاردهکهن لهږی سۆنده و ئەداپتهری تایبته به ناوتلیتی ههواپهستیوراوی نهشتهرگهریی.



سۆنده و ئەداپتهر

نامیږی نهشتهرگهریی "ئیشکردوو به هوای پهستیوراو"

۱۰. نامییری جیگرهوه ئەکاتی نەبوونی ناوەندە پێرۆی گازی نۆشەریی

۱. بۆ گازی ئۆکسجین

بوتلی ئۆکسجین و پەستانە ریکخەر و فلۆمیتەری جۆری بوتل بەکار دیت

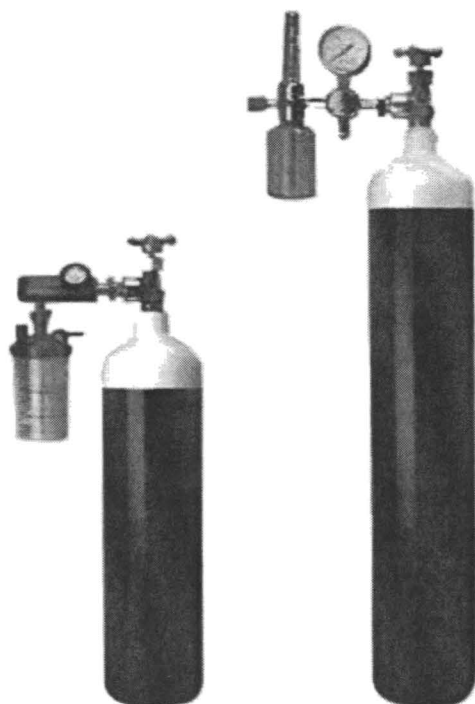
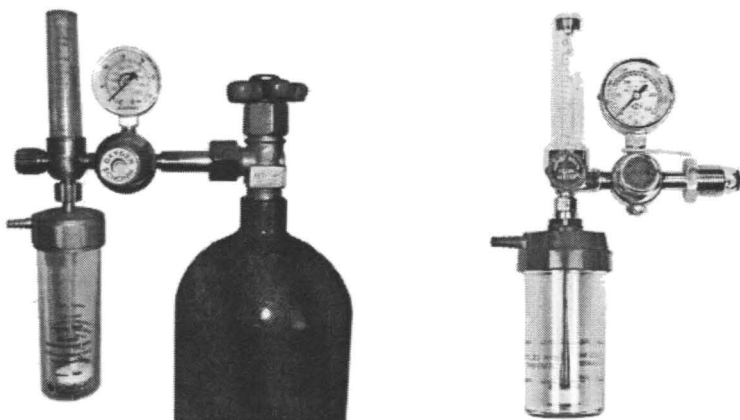

پەستانە ریکخەر و فلۆمیتەری گازی ئۆکسجین "جۆری بەستراو لە بوتل"

۲. بۇ قاكىوم

نامىرى مژكى كارەبايى بەكار دىت
لەكاتى نەبوونى ناوھندە پىپۇى گازى نۆشدرىى

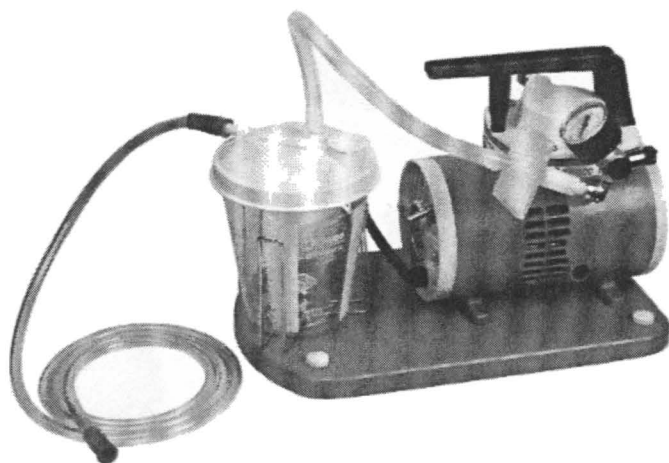

۳. بۇ ئامبىرى بەنجىردىن

بوتلى ئوكسىجىن و بوتلى نايترۇز ئوكسىد و پەستانە پىكخەر بەكار دىت بۇ ئامبىرى بەنجىردىن لە كاتى نەبوونى نارەندە پىپۇى گازى نۆشدرىى .

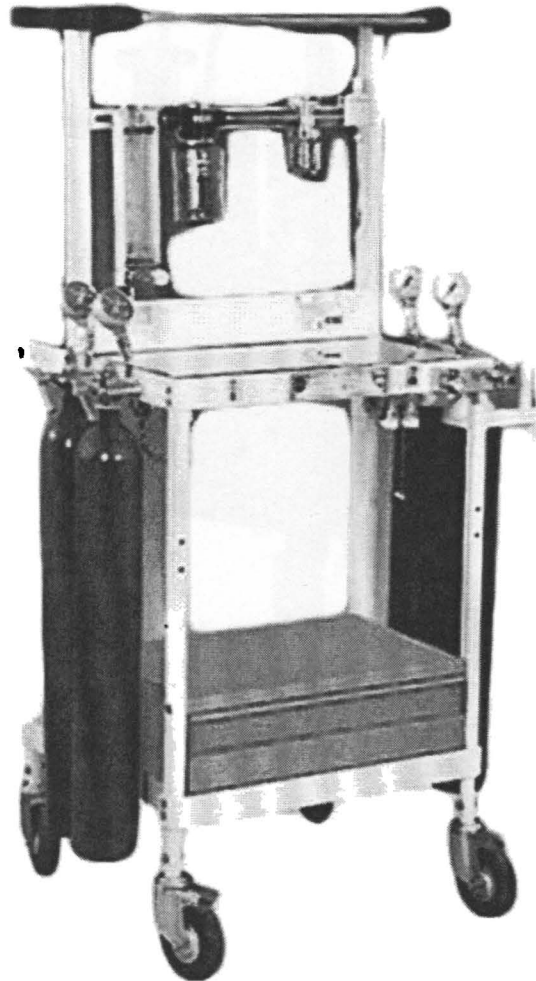

ئامبىرى بەنجىردىن

۴. بۆ ھەوای نۆش دەری

نامیری کۆمپریسەری ھەوای نۆش دەری (گۆیزاوە) بەکار دیت بۆ نامیری

ھەناسە پێدەر و ئینکوبەیتەری مندال

لە کتی نەبوونی ناوەندە پێرۆی گازی نۆش دەری.

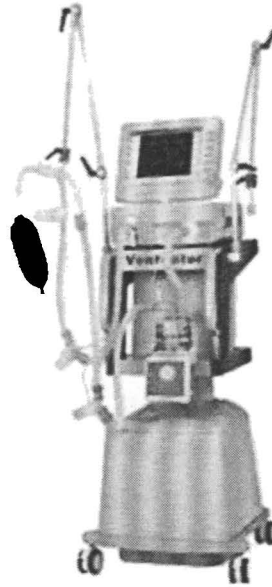
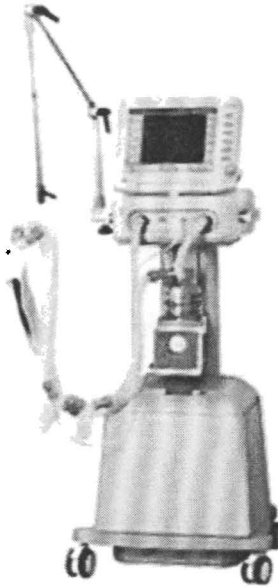
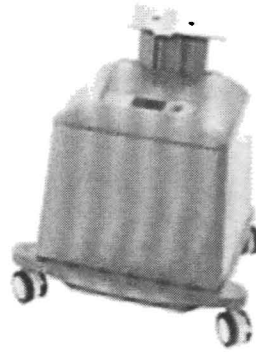
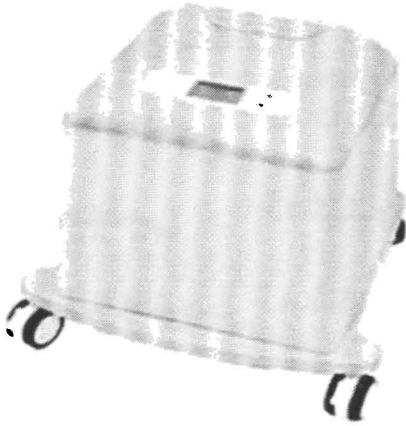

۱۱. بنه ماکانی بیوهی ناوئنده پیروئی گازی نوشدهریی

بکارهینانی گازه نوشدهرییهکان، راستهوخو پیهوندیی به ژیان و تندرستی نهخوشهوه هیه لهبرئهوه بو بکارهینان و بهدواچوونی بهردهوامی تهوای نامیر و پارچه و بهشهکانی ئهم ناوئنده پیروئه و "گازمکانی" دهییت له لایهن کسانیی پسپوژ و شارهزا و بهئزمونهوه بییت، وه لهپیناو دروست نهبوونی ههله و کیشه، دهییت بهردهوام و ههمیشه پهیرهوی "چواربنهمای سهرهکیی بیوهی" بکریت که بریتین له :

- بهردهوامی : له دابینکردنی ههمیشهیی گازهکان
- وردبینیی : له لیشاو و پهستانی دروستی گازهکان
- پیناسهیی : له بهکارهینانی جووری گازهکان و تیکهئنهبوونیان
- جوړییتی : له پاکژی و بیوهی گازهکان

بهردهوامی دابینکردنی گازمکان: له پنی بوونی دووانه یان سیانه سیستم و یههک.

وردبینیی: دئنیابوون و چاودیری له دروستیی پهستان و لیشاوی داواکراوی گازمکان.

پیناسهیی: دئنیابوون و کارکردن و چاودیری بهردهوام له تیکهئنهبوونی گازمکان.

جوړییتی: دئنیابوون له سهرچاوه و پاکژی و تایبهتمندی - مواصفااتی گازمکان.

۱۲. كېشەكانى ناۋەندە پېرۇۋى گازى نۆشەرىيى

ئەۋگىرەت و كېشەكانى دروستدەن لە ناۋەندە پېرۇۋى گازى نۆشەرىيى بىرىتەن لە:

۱. كېشەكانى نارېكىيى لە پەستانى گازەكان "كەمبۇون يان زىادبۇونى پەستان"
۲. زىاد لە پېۋىست بەرزىۋونەۋەي پەستان
۳. دروستبۇونى گاز لېچۇون
۴. گىرانى بۇرىيەكان
۵. كېشەكانى دووبارەبۇونەۋەي زەنگلىدان و ئاگادىرىيى
۶. پېسبۇونى گازەكان
۷. ئاگرگەۋتەنەۋە
۸. لەكارگەۋتەنى :

- دابىنكەر و بگۇۋى ئۇتۇماتىكى ئۇكسجىن
- دابىنكەر و بگۇۋى ئۇتۇماتىكى نايترۇز ئۇكسايىد
- كۇمپرىسەرى ھەۋا
- پەمپى فاكىوم
- پەستانە سۇچى ھەۋا
- سۇچى فاكىوم
- بۇردى كارەبا و پېرۇۋى ئىشپىنكردن و ئۇتۇماتىكىنكردن راست و چەپى بگۇۋى ئۇتۇماتىكى ئۇكسجىن
- بۇردى كارەبا و پېرۇۋى ئىشپىنكردن و ئۇتۇماتىكىنكردن كۇمپرىسەرى ھەۋاكان
- بۇردى كارەبا و پېرۇۋى ئىشپىنكردن و ئۇتۇماتىكىنكردن پەمپەكانى فاكىوم
- ئامبىرى ساردكردنەۋەي پېرۇۋى ھەۋاى نۆشەرىيى
- گىنچەكان
- داخەركان
- بۇردى كۇتۇرۇل و زەنگى وورىاكەرەۋەي بگۇۋى ئۇتۇماتىكىيى ئۇكسجىن
- بۇردەكانى ئاگاداركردنەۋەي گازەكان (Master ، Local ، Area)
- گىران و پېسبۇونى فلتەرەكانى تۇز و بەكتىريا
- ئاۋتلىتى گازەكان
- سۇپاندن و بەرزكردنەۋەي و نزمكردنەۋەي پىندانتەكان

۱۳. ناوەندە پىرۆى چاودىرەكردن و رىڭخستنى

ناوەندە پىرۆى گازە نۆشەرىيەكان

برىتتية له پىرۆىەكى كۆمپىوتەرى تايبەت بە سەرپەرشتىكردن و رىڭخستنى كارەكانى تايبەت بە ناوەندە پىرۆى گازە نۆشەرىيەكان و چاودىرەكردن و رىڭخستنى زەنگنامەكان و گرقتى نامىرەكانى ناوەندە پىرۆمكە.

پىرۆمكە دەبەسترتت له پىڭكەتەكانى وىسگەى دابىنكەر و بەرھەمەينەرى ئۆكسىجىن، وىسگەى دابىنكەرى ھەواپەستتورلوى نۆشەرىيە، وىسگەى دابىنكەرى ڤاكيوم و بۆردەكانى ئاگادارىكردنەو و ھۆكارەكانى پەيوەندىكردن.

كارىكى ترى پىرۆمكە برىتتية له دانان و رىڭخستنى پلانى چاكسازى و كاتى گۆرپنى فلتەرمەكان ، قە

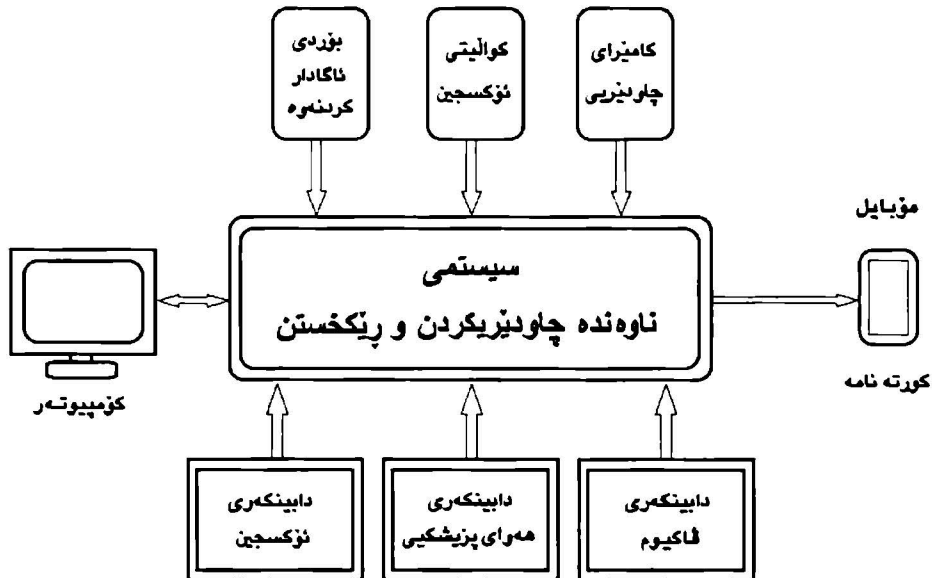

ھىلكارىيە ناوەندە پىرۆى رىڭخستن و چاودىرەكردن گازە نۆشەرىيەكان

كارەكانى پىپىرۇى ناوئندە چاودىرىكىردن و پىكىختىنى ناوئندە پىپىرۇى گازە نۇشدهرىيەكان برىتىن لە :

۱. چاودىرىكىردنى شوئنهكان بە كامىراى چاودىرىسى.
۲. چاودىرىكىردنى ئىشكردن يان نەكردىنى يەكەكان.
۳. چاودىرىكىردنى ئۆتوماتىكىپىكىردن و ئالوگۇپىكىردنى يا نەكردىنى يەكەكان.
۴. چاودىرىكىردنى بارى ئامىزەكانى بەرەمەپىنى ئۆكسىجىن.
۵. چاودىرىكىردنى بارى كۆمپرىسەرەكانى ھەوا و پەمپى ئاكيومەكان.
۶. چاودىرىكىردنى ئاستەكانى پەستانى گازەكان.
۷. چاودىرىكىردنى كوالىتى گازى ئۆكسىجىن.
۸. چاودىرىكىردنى برى سەرفكراوى "لەبەرپۇشىتنى ئۆكسىجىن".
۹. بەردەوام تۆماركىردنى پارامىتەرەكانى ئىشكردن.
۱۰. ۋەرگرتنى زەنگنامە و ئاگادارىنامەكان.
۱۱. تواناى چارەسەركردنى راستەۋخۇى گرفت و زەنگنامەكان لەپىنى ئىنتەرنىت يان تۇپى كۆمپىوتەرىى تايبەت بە نەخۇشگە كە.
۱۲. چاودىرىكىردنى پلەى گەرمىى ژورەكان.
۱۳. كۆنترۇل و چاودىرىكىردن لە دورەۋە *remote monitoring and control*
۱۴. ئاردنى ئاگادارىى لەپىنى كورتنەنامەى مۇبايلەۋە.
۱۵. پلانى چاكسازىى.

۱۴. پلاندانان بۇ دانانى ناۋەندە پىرۋى گازى نۆشەرىيى

دانان و ئروستىكرىنى ناۋەندە پىرۋى گازە نۆشەرىيەكان سەرھتا دەھىتت لىسىر بىنەماي ھەلبۇرۇنى يەككە لە "ستانداردە" جىھانىيەكانى ۋەك ئىنگلىزىي، فەرەنسىي، ئەلمانىي، يابانىي يان ئەمەرىكىي بىت، بىراردان بۇ ھەلبۇرۇنى يەككە لەم ستانداردانە كارىكى لەخۇرۋا و تاكەكسىي و تەنانت كارى لىژنەش نىيە، بەلكو دەھىتت پىشتەر لايەنى پىسپۇرى پەيۋەندىدلەر لە "پلاندانان" و "تەندروستىي" ئەم بابەتە يەكلابەنەۋە بۇ بىراردان لىسىر يەك جۇر سىستەم و ستانداردى جىھانىي بۇ تەۋاى ۋلات بۇ رىنگىرى لە كىشەكانى ھەمەجۇرىي لە سىستەم و ستانداردەكان، ھەمەجۇرىي لە ستاندارد و پىرۋەكان كارى فىرۋونى ئىشپىكرىن و چاكسازىي و كرىنى پارچەي يەدەك ئالۇز دەكات ئەمە جگە لەۋەي كارىكى ئاناۋبۇرىيە و لە مەۋداي ئووردا زىان بە ئابۇورى ۋلات دەگەيەنەت.

دانانى ناۋەندە پىرۋى گازە نۆشەرىيەكان بوۋە بە كارىكى پىۋىست و يەككە لە مەرجەكانى ئروستىكرىنى نەخۇشگەي نوي و نەخۇشگە كۆنەكانىش پۇرئەۋاى پۇژ ئەم سىستەمە زىادەكەن، پلان و دىزاین و دانان و ئروستىكرىنى پىرۋەكە لە نەخۇشگەي نويدا لەكاتى دىزاینكرىن و جىبەجىكرىنى نەخۇشگەكە دەكرىت، لەلايەن كۆمپانىيائى تايبەت و پىسپۇر بەبۇلرەكە، دانانى سىستەمەكە لە نەخۇشگەي نويدا كارىكى ئاساترە ۋەك لە نەخۇشگەيەكى كۆن، بەلام دەشكرىت پىرۋەكە دابىرەت بۇ ئەۋ نەخۇشگانەي لە كاردايە بىنەۋەي نەخۇشگەكە پەكبخرىت لە ئىشكرىن، بە شىۋەي قۇناغ و ھەماھەنگى لەگەل بەشى ئەندازە و كارگىرىي نەخۇشگەكە و كۆمپانىيائى جىبەجىكار كارەكە دەكرىت.

ھەموو نەخۇشگە و سەنتەرىكى پىسپۇرىي نۆشەرىي لانى كەم پىۋىستى بە چوار جۇر گازى نۆشەرىي "ئۆكسىجىن ، ھەۋاى نۆشەرىي ، نايترۇز ئۆكسىد و فاكىوم" ھەيە، جگە لەھەۋاى ئامىرى نەشتەرگەرىي و AGSS بۇ ژوورەكانى نەشتەرگەرىي.

گەۋرەي و بچوكىي پىرۋەكە و ناۋەندە وىسگەي گازەكان و ژمارەي ئاوتلىتەكان دەۋەستىتە سەر گەۋرەي و بچوكىي نەخۇشگە، كە بە ژمارەي قەرەۋىلەي نەخۇشگە مەزىندە دەكرىت. لەگەل يەدەكە زىاكرىنىك بۇ پەرەسەندى پاشەپۇژ.

بريارو پلان

پاش برياردانى ھەلبۇزاردنى يەككە لە ستانداردە جىھانىيەكانى ۋەك:

(HTM02-01 , EN ISO 7396-1 , NFPA 99 (C) , JIS T 7101)

بۇ سىستىمەكە، (كە خۇي لەراستىدا دەھىت پىشتەر لايەنى پەيوەندىدارى پلاننان و تەندروستىي يەكلای كرىتتەۋە)، ھەنگاۋەكانى پلاننان بۇ دانانى ناۋەندە پىرۇي گازە نۇشدرىيەكان دەستپىدەكات كە برىتەن لە :

۱. ھەنگاۋى نۇشدرىيى (ھەماھنگى لە نيوان پىسپۇرانى نۇشدرىيى و پىسپۇرى بولمەكە بۇ برياردان)

۲. ھەنگاۋى دىزايىنى سىستىمەكە (پىسپۇرى بولمەكە)

۳. ھەنگاۋى ئەندازەيى (ھەماھنگى پىسپۇرى بولمەكە و تەلارسازىي و ئەندازەي كارەبا و ميكانىك و شارىستانى)

۴. ھەنگاۋى سەرپەرشتىكرەدى دانان (بە ھەماھنگى پىسپۇرى بولمەكە و ئەندازەي كارەبا و ميكانىك و كۇمپانىيائى جىبەجىكار)

۵. ھەنگاۋى فېركردن و بەكارھىنان (خولى پاهىنان بۇ كارمەندانى نۇشدرىيى و تەندروستىي)

۶. ھەنگاۋى ئىشپىكرەدى و چاۋدىرېكرەدى و چاكسازىي (خولى پاهىنان بۇ بەشى كارەبا و ميكانىك)

۱. ھەنگاۋى نۆشدرىيى :

پىسپۇرى بوۋارى گازە نۆشدرىيەكان بە راۋىژ لە گەل پزىشك و كەسانى پىسپۇر و تايبەت بە بوۋارەجىياكان، بېرىار لەسەر ئەم خالآنەى خوۋارەو دەدەن:

۱. دىارىكردى جۇرى گازە نۆشدرىيەكان بۇ تەۋاۋى نەخۇشگەكە
۲. دىارىكردى بەشەكانى پىۋىست بە گازى نۆشدرىيى
۳. دىارىكردى جۇرى ئاوتلىتى گازە نۆشدرىيەكان
۴. دىارىكردى ژمارەى ئاوتلىتى گازە نۆشدرىيەكان
۵. دىارىكردى ژمارە و جۇرى نامىرى نۆشدرىيى و پاشكۆكان

۱. دىارىكردى جۇرى گازەنۆشدرىيەكان بەپىي پىداۋىستىي و تايبەتەندىي شوپنەكان:

- "نۆكسجىن و ھەۋاى نۆشدرىيى و نايترۇزنۆكسايد و فاكىوم و ھەۋاى نامىرى نەشتەرگەرىي و AGSS" بۇ بەشى نەشتەرگەرىي.
- "نۆكسجىن و ھەۋاى نۆشدرىيى و فاكىوم" بۇ بەشى بەناگاھاتن .
- گازەكانى "نۆكسجىن و ھەۋاى نۆشدرىيى و فاكىوم" بۇ يەكەكانى چاۋدىرىي ورد.
- "نۆكسجىن و ھەۋاى نۆشدرىيى و فاكىوم" بۇ بەشى ھەناۋىين.
- "نۆكسجىن و فاكىوم" بۇ قاۋشەكان.
- "نۆكسجىن و ھەۋاى نۆشدرىيى و نايترۇزنۆكسايد" بۇ ژورى MRI .

۲. بەشەكانى پىۋىست بە گازە نۆشدرىيەكان بىرىتىن لە:

نەشتەرگەرىي و بەشەكانى، يەكەى چاۋدىرىي ورد، يەكەى چاۋدىرىي دل، بەشى منالېۋون و منالان، بەشى مندالى نەبەكام، بەشى ھەناۋىين، بەشى تىشك و قاۋشەكان، تد.

۳. دىارىكردى جۇرى ئاوتلىتەكان (بۇكس و بىدھىد و پىندانن) بۇ :

- ژورەكانى نەشتەرگەرىي ئاوتلىتى جۇرى پىندانن و "بۇكس وەك يەدەك"ى بۇ دانەرنىت
- ژورى بەناگاھاتن جۇرى بىدھىد يان بۇكسى بۇ دانەرنىت.
- ژورەكانى يەكەى چاۋدىرىي ورد ئاوتلىتى جۇرى پىندانن تايبەت يان بىدھىدى بۇ دانەرنىت
- قاۋشەكان ئاوتلىتى جۇرى بىدھىد يان بۇكسى بۇ دانەرنىت.

۴. دىيارىكردىنى ژمارەى ئاوتلىتى گازهكان بە پىنى تايىبەتمەندىى شوينەكان:

- ژمارەى ئاوتلىتى قاوشەكان %۵۰ (يا زياتىرى) ژمارەى قەروئىلەى نەخوشگە "گشتىبەكان" نەيىت
- ژمارەى ئاوتلىتى قاوشەكان %۱۰۰ ى ژمارەى قەروئىلەى نەخوشگە "تايىبەتەكان" نەيىت
- ژمارەى ئاوتلىتى يەكەنى چاودىزىرى ورد %۱۰۰ ى ژمارەى قەروئىلەى بەشەكە نەيىت
- ژمارەى ئاوتلىتى ژوورى نەشتەرگەرىى %۲۰۰ ى ژمارەى ھۆلەكانى نەشتەرگەرىى نەيىت
- ژمارەى ئاوتلىتى بەشى بەگاگەمىنان %۱۰۰ ى ژمارەى قەروئىلەى بەشەكە نەيىت
- ژمارەى ئاوتلىتى بەشى ئامانەكرىن و بەنچكرىن %۱۰۰ ى ژمارەى قەروئىلەى بەشەكە نەيىت
- ژمارەى ئاوتلىتى بەشى فرىاكوتن %۱۰۰ ى ژمارەى قەروئىلەى بەشەكە نەيىت
- ژمارەى ئاوتلىتى بەشى ھەناوین %۱۰۰ ى ژمارەى قەروئىلەى بەشەكە نەيىت

۵. دىيارىكردىنى ژمارە و جۆرى ئامىزى نۆشدرىرى و پاشكۆكان

ئامىزى نۆشدرىرى پىويست بۇ سىستەمەكە برىتىبە لە فلۆمىتەرى ئۆكسىجىن و يەكەى مژۆك، پاشكۆكانىش برىتىن لە ئەداپتەر و سۆندە بۇ بەستىنى لەنىوان ئاوتلىتە جىاوازمەكانى گازه نۆشدرىرىبەكان و ئامىزە نۆشدرىرىبەكان (ئامىزى بەنچكرىن، فىنتىلەيتەر ئامرازى نەشتەرگەرىى) بۇ بەشى نەشتەرگەرىى و يەكەى چاودىزىرى ورد ەك:

۱. فلۆمىتەرى ئۆكسىجىن:

- ژمارەى فلۆمىتەر بۇ قاوشەكان = ژمارەى ئاوتلىتى ئۆكسىجىنەكان $\times 50\%$
- ژمارەى فلۆمىتەر بۇ يەكەى چاودىزىرى ورد = ژمارەى ئاوتلىتى ئۆكسىجىنەكان $\times 75\%$

۲. يەكەكانى مژۆك:

- ژمارەى يەكەى مژۆك بۇ قاوشەكان = ژمارەى ئاوتلىتى مژۆكەكان $\times 50\%$
- ژمارەى يەكەى مژۆك بۇ يەكەى چاودىزىرى ورد = ژمارەى ئاوتلىتى مژۆكەكان
- ژمارەى يەكەى مژۆك ى تايىبەت بە نەشتەرگەرىى = ژمارەى پىندانتەكان

۳. ئەداپتەرەكان و سۆندە:

- ژمارەى ئەداپتەر و سۆندەى ئۆكسىجىن بۇ ژوورى نەشتەرگەرىى = ژمارەى پىندانتەكان
- ژمارەى ئەداپتەر و سۆندەى ھەواى نۆشدرىرى بۇ ژوورى نەشتەرگەرىى = ژمارەى پىندانتەكان
- ژمارەى ئەداپتەر و سۆندەى ئايتروژ ئۆكسايد بۇ ژوورى نەشتەرگەرىى = ژمارەى پىندانتەكان
- ژمارەى ئەداپتەر و سۆندەى ھەواى ئامرازى نەشتەرگەرىى = ژمارەى ژوورى نەشتەرگەرىى ئىسك وىل و مىشك
- ژمارەى ئەداپتەر و سۆندەى ئۆكسىجىن بۇ يەكەى چاودىزىرى ورد = ژمارەى ئاوتلىتى ئۆكسىجىنەكان
- ژمارەى ئەداپتەر و سۆندەى ھەواى نۆشدرىرى بۇ يەكەى چاودىزىرى ورد = ژمارەى ئاوتلىتى ھەواى نۆشدرىرى

۲. ھەنگاۋى دىزايىنى سىستىمەگە

ناۋەندە سىستىمى گازى نۆشەرى كاريكى ئالۋز و فرەپسپۇرىيە لەبەرنەۋە "ئىزايىن و ئامادەكرىنى پىنداۋىستىيى و تايبەتمەندىيەكانى"، بە كۆمپانىيا و كەسانى پىسپۇر لەكرىت، پاش بىرپاردانى (ھەلبۇرگىنى يەكىك لە ستاندارە جىھانئىيەكان بۇ سىستىمەگە) و پاش ۋەرگرتنى راولىژ و دلوكارىي و پىنداۋىستىيەكان و بىرپارى جىگىركىرنى جۇرى گازە نۆشەرىيەكان لەلايىن پىزىشكان و كەسانى پىسپۇرى تايبەت بە بولمىجىكان، پلان دالەنرنت بۇ كارمەگە بەم شىۋمىيە :

۱. دىيارىكرىنى "ژمارە و جۇر و شوئىنى" ئاوتلىتى گازە نۆشەرىيەكان لەسەرنەخشە.
۲. جىگىركىرنى "ژمارە و جۇر و شوئىنى" ئامىرى نۆشەرىيە و پاشكۆكان.
۳. بىرپاردانى شوئىنى وئىسگەى گازە نۆشەرىيەكان و دىيارىكرىنى لەسەرنەخشە.
۴. بىرپاردان و دىيارىكرىنى "ژمارە و جۇر و شوئىنى" داخەرمەكان AVSU , LVA لەسەرنەخشە.
۵. بىرپاردان و دىيارىكرىنى "ژمارە و جۇر و شوئىنى" بۇردەمكىنى ئاگادارىي لەسەرنەخشە.
۶. دىيارىكرىنى رىرەۋى بۇرى گازە نۆشەرىيەكان لە ئاوتلىتەكان تا وئىسگەكان لەسەرنەخشە.
۷. خەملاندن و ئەژمارىكرىنى بىرە پىشپىنىكراۋى بەكارھىنانى گازە نۆشەرىيەكان.
۸. دىيارىكرىنى جۇر و قەۋارە - *capacity* وئىسگەى دابىنكرىنى گازە نۆشەرىيەكان.
۹. دىيارىكرىنى تىرەى بۇرىيەكان.
۱۰. ئامادەكرىنى (خىشتەى بىرەكان و تايبەتمەندىيە "ئامىر و پىنداۋىستىيى" سىستىمەگە).

"ژمارە و جۆر و شوئىنى" ئاوتلىتى گازه نۆشدرىيەكان

پىشتەر پىسپۆرى بواری گازه نۆشدرىيەكان (لەگەل لایەنى سوودمەند) بە راویژ لەگەل پزىشكان و كەسانى پىسپۆر و تايبەت بە بوارجىياكان، ژمارەى پىئويست و جۆرى گونجاوى ئاوتلىتى بەشەكان يەكلانەكرىتەرە. پاشان ژمارە و شوئىنەكانى نەخرىتە سەرنەخشە. جۆرى ئاوتلىتى بۆكس و بىدەيد لەسەر و قەرەوئەلى نەخۆش دانەنریت بە بەرزى (۱۲۰سم-۱۶۰سم)، لە ئاستى زەوىيەرە، (۱۴۰سم) بەرزىيەكى گونجاو، بەلام پىندانتى ژورى نەشتەرگەرى بە بنمىچدا هەلدەواسرنت لەسەر و مېزى نەشتەرگەرى.

پزىکردنى ئاوتلىتى گازەكان بەم شىوئە دەيىت:

۱. رىزبەندى ئاسۆى - Horizontal Array



۲. رىزبەندى ستونىي - Vertical Array

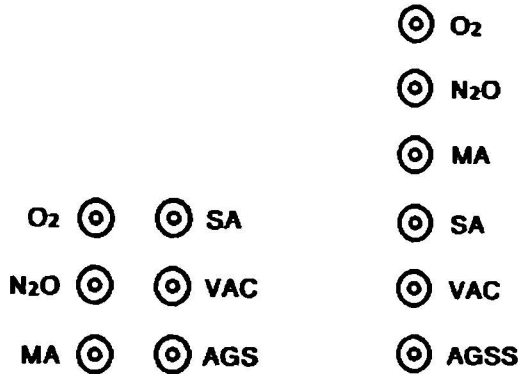

ژمارە و جۆر و شوئىنى "ئامىرى نۆشدرىيە و پاشكۆكان

پىشتەر پىسپۆرى بواری گازه نۆشدرىيەكان (لەگەل لایەنى سوودمەند) بە راویژ لەگەل پزىشكان و كەسانى پىسپۆر و تايبەت بە بوارجىياكان، بىراردەن بۇ يەكلانەكرىتەرە ژمارە و جۆر و شوئىنى ئامىرە نۆشدرىيەكانى تايبەت بە بەكارهينان لە نىوان نەخۆش و ناوئە پىرۆى گازه نۆشدرىيەكان و پاشكۆكانى پىئويست (وەك ئەداپتەر/ پرۆب و سۆندە) بۆبەكارهينانى لە نىوان ناوئە پىرۆمە و ئامىرە نۆشدرىيەكان. هەرەها ئەكرىت رىژەيەك زىادەكرىت و جىگىر بەكرىت وەك يەنەك.

شۈبھى ناۋەندە ۋىسگەكانى داينىكردىنى گازە نۇشدرىيەكان

ديارىكردىنى شۈبھىنىك و پروبىرىكى گونجاو و پىويست (كە باشترە لە نەرمەۋى خۇشگە بىت يان لە ژىرزەمىنى نەخۇشگە) بۇ ناۋەندە ۋىسگەكانى داينىكردىنى گازە نۇشدرىيەكان بە ھەماھەنگى لەلايەن ئەندازىرى تەلارساز و پىپۇرى بولمەكەۋە دەيىت، بە رەچاۋكردىنى مەرجەكانى ستانداردە جىھانىيەكانى ۋەك :

(HTM02-01 , EN ISO 7396-1 , NFPA 99 (C) , JIS T 7101,)

ئەمانەى خوارەۋە ھەندىك رېنمايى گرىنگن بۇ شۈبھى ناۋەندە ۋىسگەكان:

۱. ھىچ شۈبھىنىكى سىستەمەكە نايىت ۋەك كۆگا بەكاربەيىنرئت.
۲. ناۋەندە ۋىسگەى ئۇكسىجن دەيىت لە ژورىكى سەربەخۇ داينرئت.
۳. ژورى ناۋەندە ۋىسگەى ئۇكسىجن پىويستى بە ژورىكى فراۋاتر ھەبە بەھۇى زورى و ھاتوچۇيىكردىنى بوتلى ئۇكسىجنەكان.
۴. شىۋەى بەستەن و دابەشكرىنى ھىدەرى پاست و چەپى بوتلەكانى ئۇكسىجن و بە پىنى ھەكەۋەتى ژورمەكە دەيىت.
۵. دىكرئت ناۋەندە ۋىسگەى نايتروژئۇكسايد لە گەل ئۇكسىجن بەيەكەۋە لە ژورىكىدا داينرئت.
۶. ئاسانكارى دەيىت بۇ ھاتوچۇى ئوتومبىل بۇ ھىنان و بىردن وگواستەنەۋى بوتلى گازەكان.
۷. لە كاتى ھەبوۋى داينىكەرى ئۇكسىجنى شل دەيىت:
 - رېرەۋىكى گونجاۋى تايبەت داينرئت "تەنھا" بۇ ھاتوچۇى تانكەرى ئۇكسىجنى شل.
 - زەۋى رېرەۋەكە و شۈبھى تانكى ئۇكسىجنى شل، دەيىت لە جۇرى كۆنكرىت بىت نەك قىرتاۋ. "ئۇكسىجنى شل و قىرتاۋ" دەبنە ھۇى گرگرتن.
 - سىستەمەكە لە شۈبھىنىكى گونجاۋى نىزىك بە ناۋەندە پىرۇى ئۇكسىجن بىت لە ناۋ (پەرزىن/سىياج)دا.
 - بەرزكرىنەۋى ئاستى زەۋى بۇ رېگرىكردىن لە كۆبوۋنەۋەى باراناۋ.
 - ھەبوۋى ھەراگۇرېكى.
 - بەدورگرتنى ھەموو سەرچاۋەيىكى چەۋرى و پۇن.

۸. ناۋەندەۋىسگە ئاكيوم لە ژورنىكى جيا و سەرىمخۇ دانەنرئىت، لەبەرئەۋەى لە پەمپى ئاكيومدا پۇن بەكاردىت پىۋىستە بەنورنىت لە ژورنى ئۇكسجىن.
۹. ناۋەندەۋىسگە ھەۋاى نۇشدرىى و ھەۋاى نەشتەرگەرىش لە ژورنىك دانەنرئىن.
۱۰. بەنورگرتنى نەرچەكانى نەكتى راکىشانى ھەۋاى كۆمپرىسەرى نۇشدرىى و نەشتەرگەرىى لە سەرچاۋەى پىسبۋى وەك: (بانەركىشى ئاكيوم، ھەۋاكىشى چىشتخانە و بەشەكانى تىرى نەخۇشگە ، ئەكزۇسى مولىدە تىد.)
۱۱. پانى و نرئى نەرگاكان بە پى پىۋىست و قەبارەى نامىرەكان بىت و نەبىت ھەمىشە نەرگاى ژورەكان بەروى نەرەۋەدا بىرئەۋە.
۱۲. ژورنى ئىشكەر نەبىت بەشئەۋەك بىت بەناسانى ھاتوچۇى ژورەكان بكات بەتايبەتى بۇ ژورنى ئۇكسجىن.
۱۳. ھەبۋنى ھەۋاكىشىى بەردەۋام و جىگىرەردنى پلەى گەرمىى گونجاۋ، بە دانانى سىستىمى فىنكەردنەۋە ، بۇ رىگىرەردن لە زىاد گەرمبۋنى شۋىنى نامىرەكان.
۱۴. نەخشەى پىۋىستى شۋىنەكە و نامىر و سىستەمەكان ھەمىشە بەردەست بىت.

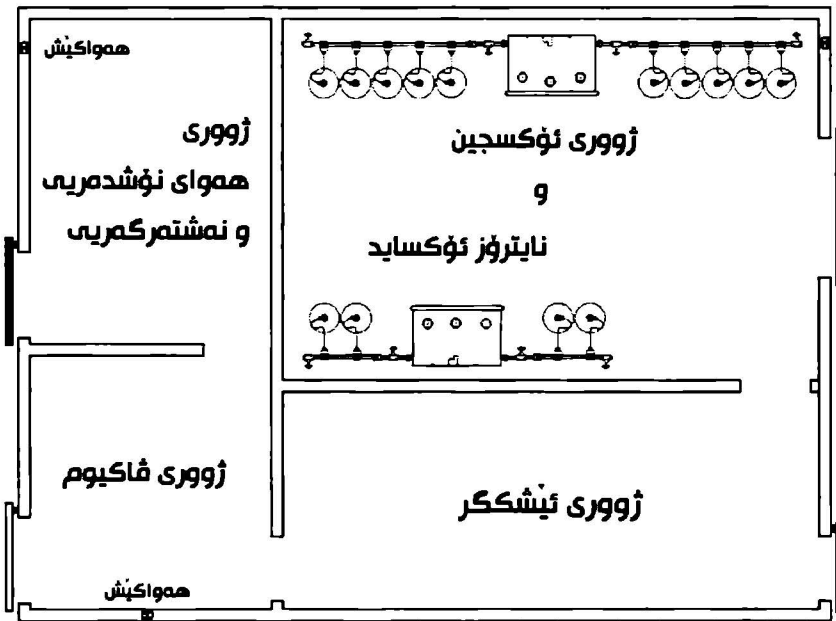

نەخشەىەكى شۋىنى ناۋەندەۋىسگەكانى دابىنەردنى گازە نۇشدرىەكان

"ژمارە و جۆر و شوینی" داخەرەکان

دیاریکردنی ژمارە و شوینی داخەری دابەر (سەرەمکی) و داخەری بەشەکان (لاوەکی) لەسەر نەخشە و بەپێی نەۆمەکان و بەشە سەرەمکیەکان و شوینە تاییبەتەکان:

○ داخەری دابەر - Isolation Valve لەم شوینانە دانەرنیّت:

- سەرەتای نەرچوونی بۆرییەکانی وئسگەکانی دابینکردن و وئسگە یەدەگ.
- پیش چوونەنارەوهی بۆرییەکان بۆ ناو نەخۆشگە.
- لە شوینی جیاپوونەوهی بۆری لاوەکی بە بۆری سەرەمکی.
- سەرەتای ھەر نەۆمیک.

بۆ دابەرکردنی گازەکان لە نەۆمیک یان بەشێکی سەرەمکی نەخۆشگە لەکاتی کارکردن و چاکسازی و داخستنی بەشەکان یان لەکاتی باری نەخۆزرو لە لایەن بەشی ئەندازە و چاکسازی، دەکریت داخەری گازەکان بەیەکەوه یان بەجیا، باشترە لە ناو سنووقی داخراودابن.

○ داخەری بەشەکان - AVSU لەم شوینانە دانەرنیّت:

- قاوشەکان
- بەشی نەشتەرگەری
- بەشی چاودێری ورد

داخەرەکان لەگەڵ "گینچی تاییبەت بە پەستانی گازەکان لەناو سنووقدا" دانەرنیّت، لە شوینیکی "بەرچاوی نزیکەمەست" بۆ چاودێریکردنی پەستانی گازەکان و بۆ گرتنەوهی گازەکان لە کاتی باری نەخۆزرو یان کارنەکردن لەلایەن ستافی نۆشەرییەرە، ھەرھەڵە لایەن بەشی ئەندازە بەکارنیّت بۆ کاری چاکسازی و بەدواداچوونەکانی.

"ژمارە و جۆر و شوئىنى" بۆردەكانى ئاگادارىيى

ديارىكردىنى "شوئىن و ژمارە و جۆر"ى بۆردەكانى ئاگاداركردەنمە لەسەر نەخشە بەپيىنى تايبەتمەندىيى شوئىنەكان دەيىت و لە نزيك شوئىنە گرنگ و ھەستيارەكانى ۋەك ژوورەكانى نەشتەرگەرىيى و چاودىرىيى ورد و بەشى مندالى نەبەكام و يەكەي چاودىرىيى دل و قاوشەكان و بەرپرسي بەشەكان و بەشى چاكسازيى دالەخرىت ، ۋەكو :

- جۆرى Area Alarm Panel لە بەشى نەشتەرگەرىيى بۇ (پيىنج گاز و زياتى)
- جۆرى Area Alarm Panel لە بەشى فرياكەوتن بۇ (پيىنج گاز و زياتى)
- جۆرى Area Alarm Panel لە يەكەكانى چاودىرىيى ورد بۇ سى گاز
- جۆرى Area Alarm Panel لە يەكەكانى چاودىرىيى دل بۇ سى گاز
- جۆرى Area Alarm Panel لە بەشى چاودىرىيى مندالى نەبەكام بۇ سى گاز
- جۆرى Area Alarm Panel لە بەشى ھەناويىن بۇ سى گاز
- جۆرى Area Alarm Panel لە بەشى قاوشەكان بۇ دوو گاز
- جۆرى Local Alarm Panel لە بەشى چاكسازيى بۇ (پيىنج گاز و زياتى)
- جۆرى Master Alarm Panel لە بەشى كۆتروىل بۇ (پيىنج گاز و زياتى)

بۆردى ئاگادارىيى بەردەوام چاودىرىيى كارى پيىرۆفكە دەكات، لە بوونى ھەر كيشەيەك لە (زيادوكەمبوونى يان نەمانى پەستانى گازە نۆشدرىيەكان و ھەواي نۆشدرىيى و نەشتەرگەرىيى و فاكيوم)، بە زەنگى و رياركردەنمە و گلۆپى نيشاندەر ئاگادارىيى دەدات بە ستافى (تەندروستىيى و تەكنىكىيى) نەخۆشگە .

دەيىت نەخشە و وردەكارى پيىويستى بۆردەكانى ئاگادارىيى ھەميشە بەردەست يىت.

ديارىكرىنى پۇرى بۇرى گازە نۇشدرىيەكان

پۇرى بۇرىيەمسەكان لە "ئاوتلىتەكانەوہ" دەستپىدەكات تا بەيەكگەياندىنى بە "ناوہندە وىسگەكانى دابىنكرىنى گازە نۇشدرىيەكان" (بە تىرەى بارىكى گونجاو بەرەو ئەستورتنى بەم شىوہىيە:

- بىركردنەوہ لە بەكارهينانى كەمترىن دورىيى پۇرى بۇرى بەكارهينان.
- بۇرى بەستراو بە ئاوتلىتەكان و گەياندىن و بەستنى بە پۇرى بۇرىيە لقييەكان
- گەياندىن و بەستنى بۇرىيە لقييەكان بە داخەرى بەشەكان - AVSU
- بەستنى بۇرىدەكانى ئاگاداركرىدەوہى بەشەكان - Area Alarm Panel
- گەياندىن و بەستنى بۇرى لقيەكان لەدواى داخەرى بەشەكان بەرەو پۇرى بۇرى بەشەكان و نەوہەكان.
- بەستنى بۇرى بەشەكان و نەوہەكان بە داخەرى دابىر - LVA
- گەياندىن و بەستنى بۇرى بەشەكان و نەوہەكان لەدواى "دابىرەداخەرىكان" بە بۇرىيە سەرەككىيەكانى دابەشكرىنى گازەكان.
- گەياندىن و بەستنى بۇرىيە سەرەككىيەكانى بىناكە بە بۇرى سەرەكى دەرچوو لە ناوہندە وىسگەى دابىنكرىن و دابەشكرىنى گازە نۇشدرىيەكان.
- بەپىنى جۇرى نەخشە و گەورەيى و فرەنەوہىيى و باردرىزىيى و ھەلكەوتەى نەخۇشگە، ھەندىك جار واپىويست دەكات بۇ ناردنى گازەكانى "ئوكسىجىن و ھەوای نۇشدرىيى و فاكيوم" لەسەرەتاي ناوہندەپىرۆمەكانەوہ بەدوو پۇرى بۇرى جيا يازياتر بۇرى بەكارهينرنىت (بۇنەونە بۇلاى پاست و چەپى نەخۇشگە يان دابەشكرىديان بەسەر نەوہەكاندا).

بىنەماۋناسانكارىي چۈنئىيەتى دانان و راکىشانى بۇرى مس و پاشكۆكانى

۱. راکىشان و گەياندىنى بۇرى مس لە ناۋمىندە وئىسگەى داينىنى گازمەكانەۋە بۇ "نەۋمەكان" لەرئى شۈنئىكى تايىبەت (شەفت - ئەكت) و ستونئىيەۋە نەبىت.

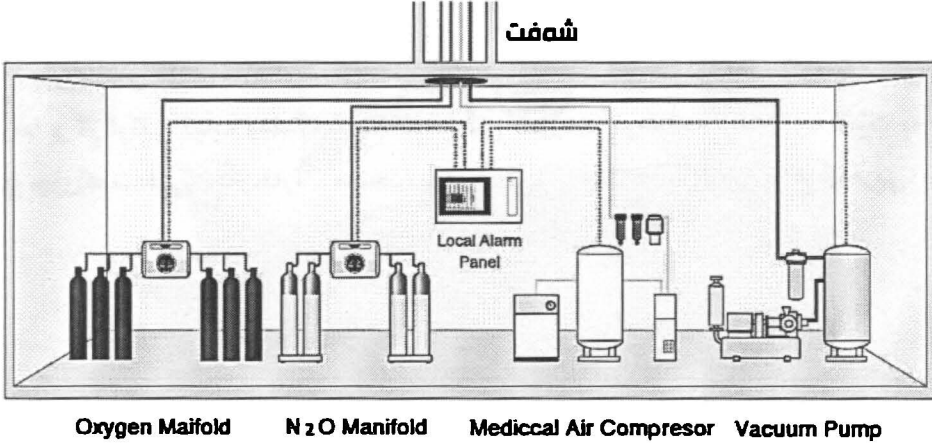

۲. بۇرىيەكان لەناۋ بىنادا لەنئوان بىمىچى سەرەكى و بىمىچى دوۋەى دانەنرئىن (بە بىمىچىدا يان بە دىۋاردا ھەندەۋاسرئىن بەھۋى سەكە و ھەلگە- قەفىزى تايىبەتەۋە، بۇرى ئاۋتلىتى "يىدەيەكان و داخەر و بۇردى ئاگادارىكىرنەۋە" لە بىمىچەۋە دانەبەزىت (بەشئەۋى دىار يان شاراۋە لە ناۋ بۇرى پلاستىك يان ئەكت)، بۇ "پىندانتەكان" لە بىمىچىدا لە شۈنئى دىارىكرۋى پىندانت دانەنرئىن.

۳. لە لىقەبۇرىيەكاندا، ئەكرىت چەند بەشئىكى لەسەر بىسەرتىت بەلام ۋەرگرتن و لق لىبۈنەۋەى زۇر بۇ بۇرى فاكىوم كاردەكاتە سەر كەمكرنەۋەى نىگەتەپەستان (فاكىوم).

۴. گەياندىن و راکىشانى بۇرىيەكان لە ناۋ بىمىچى پىرەۋەكاندا و دابەشكردىنى بەسەر بەش و ژورەكاندا گونجاۋتر و باشترە.

۵. خۇلادان لە بەكارھىنانى نوشتاندەۋەى بۇرى مس.

۶. بەكارھىنانى پاشكۆ گونجاۋەكانى بۇرى مس (ۋەك دابەشكەرە و پىچۆك و... تى).

۷. ھەلئىزاردىنى پىرەۋى بۇرىيەكان كە كەمترىن پىچ و لىقلىبۈنەۋەى تىبەكەرىت و خۇلادان لە دابەشكردىنىك كە "ئاسان نەبىت" لەكاتى دانان و بەستندا.

۸. بۆرى لاي چەپى "داخەرى بەشەكان" برىتتیه لە تىچوونى گازەكە و لاي راستى برىتتیه لە دەرچوونى گازەكە بۇ بەشەكە.

۹. "داخەرى بەش - AVSU" لەسەر بۆرى سەرەكى نابەستىت بەلكو لەسەر رىزەوى بۆرى بەشەكە دەبەستىت، تا بەگرتنەوى كارنەكاتە سەر بەشەكانى پىش خۆى.

۱۰. بۆرىيەكانى تۆرى گازە نۆشەرىيەكان نابىت نىكىت لەو شوئانەى مەترسىيەكانى كارەبا و گىرگرتنى تىايە وەك: (چىشتخانە، بەشى شۆردن، مولىيە،...تد.)، وە نابىت بە هىچ جۆرىك شەفتى (سەرخرە - مەصد) بەكارىت بۇ راكىشانى بۆرى گازى نۆشەرىيە.

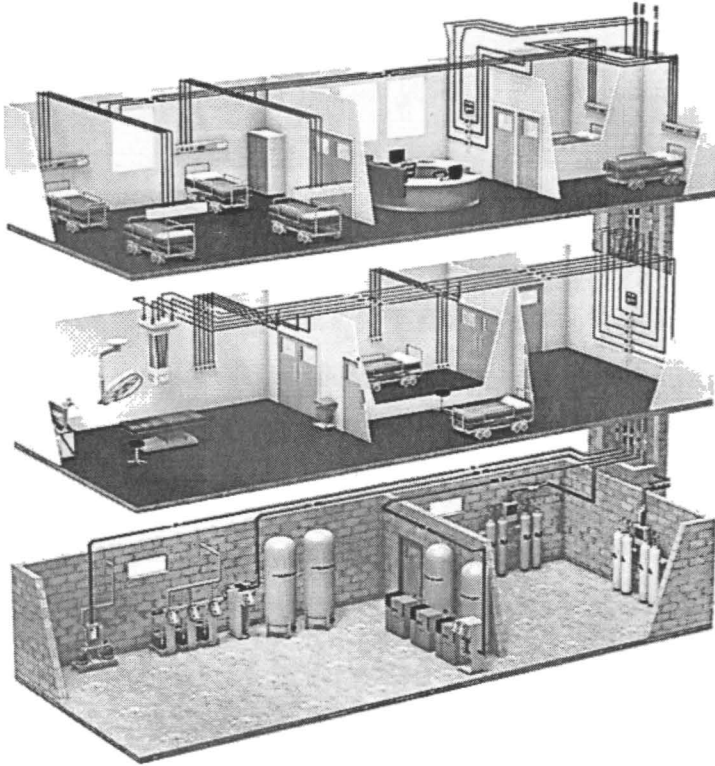

دابەشكردنى بۆرىيەكان لە ناوەندە وىسگەكانى دابىنكردن

بۇ نەومەكان لەرئى شەفتەرە بۇ بنمىچى بەشەكان و پاشان بۇ ئاوتلىتەكان

بۆرى مس كۆنسۆلى دىۋانى ھەلۋاسراو
كۆنسۆلى دىۋانى ھەلۋاسراو
Pendant

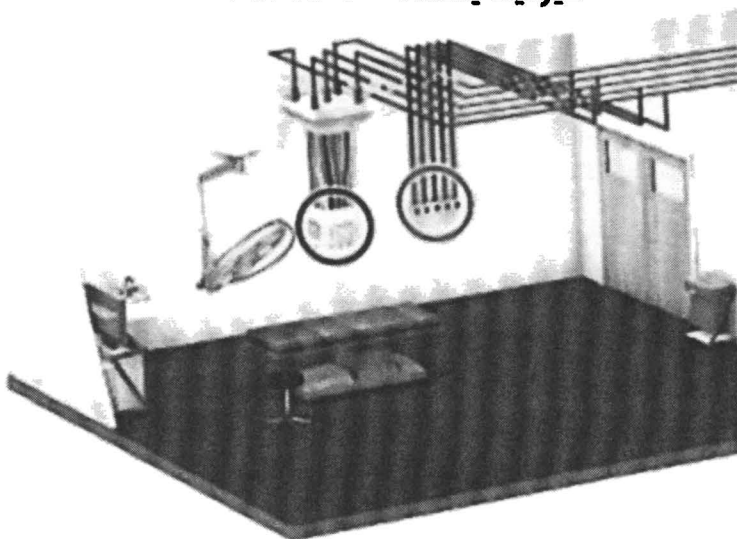

چۆنىيەتى پاكىشان و دانانى بۆرى مس بۇ
كۆنسۆلى ھەلۋاسراو و ئاوتلىتى دىۋارى بۇ ژورى نەشتەرگەرى

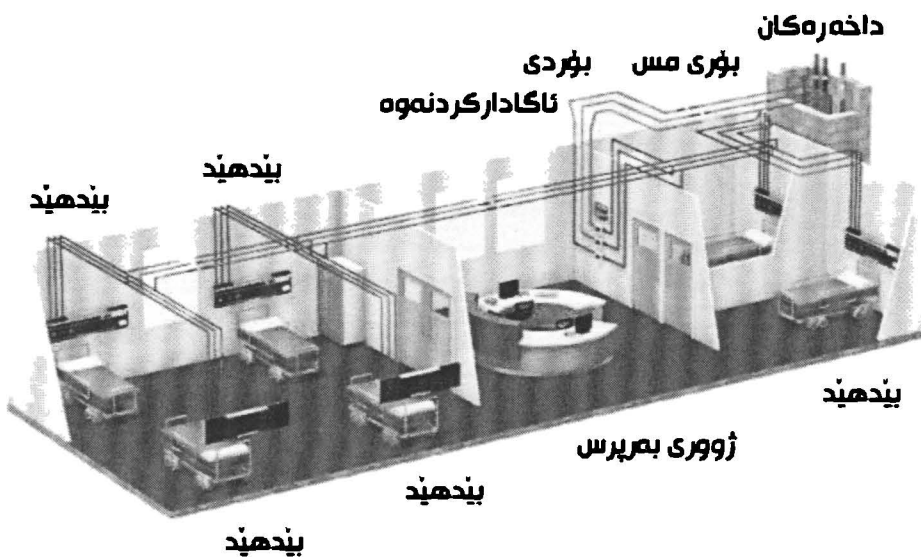

دانانى بۆرى مس و داخەر و بۆردى ئاگادار كىردنەۋە و بىدھىدەكان بۇ قاوشەكان

پەستانى گازە نۆشەرىيەكان و ھەواى نۆشەرىيە و نەشتەرگەرىي

۱. لە نەخۆشگەى بچوك و كەم نەھۆمدا گازەكان بە يەك قوئاغى پەستان دەنيردريت (بۆ ۵ بار) بۆ "نۆكسجين ، نايترۆنۆكسايڊ ، كاربوندايئۆكسايڊ و ھەواى نۆشەرىيە" ، بەلام بۆ "ھەواى نەشتەرگەرىي" بە پەستانى (۷ بار) دەنيردريت.

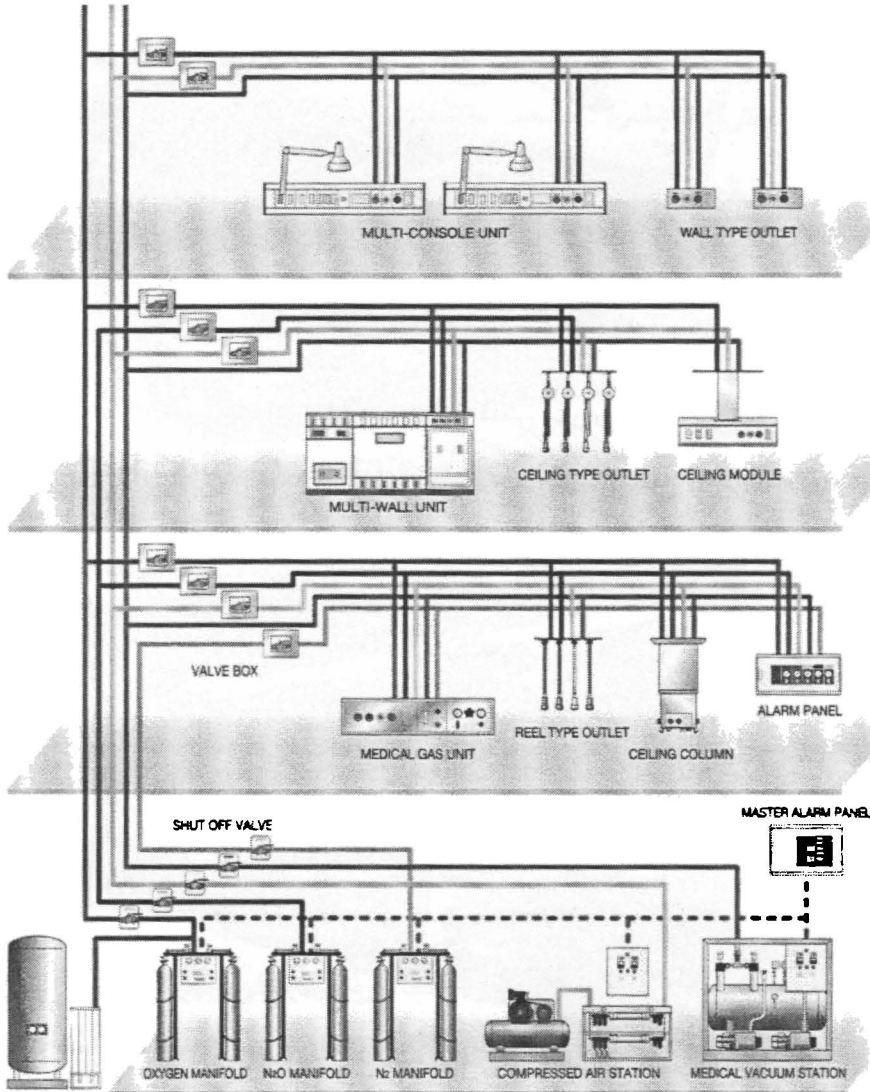

لە نەخۆشگەى بچوك و كەم نەھۆم گازەكان بە يەك قوئاغى پەستان دەنيردريت

۱۲. بەلام لە نەخۆشگەي گەرە و فرەنھۆم يان كاتيك شويني ناومندە وئسگەكانى داينىكردى گازەكان دورىيت لە بيناي نەخۆشگەرە، بۇ رينگرىكردى لە دابەزىنى پەستان، گازەكان بە دوو قۇناغى پەستان دەنيردىت (۷ بار پاشان لەناو بيناكەدا كەمدەكرىتمەو بۇ ۴ بۇ ۵ بار بۇ گازە نۆشەرىيەكان و ھەواي نۆشەرىيە)، وە بۇ (ھەواي نەشتەرگەرىي بە پەستانى " ۹ بار " پاشان لەناو بيناكەدا كەمدەكرىتمەو بۇ " ۷ بار "). دابەزلاندى پەستانى گازەكان بەھۆي رينكخەرى پەستانەو دەكرىت بۇ ھەرگازىك.

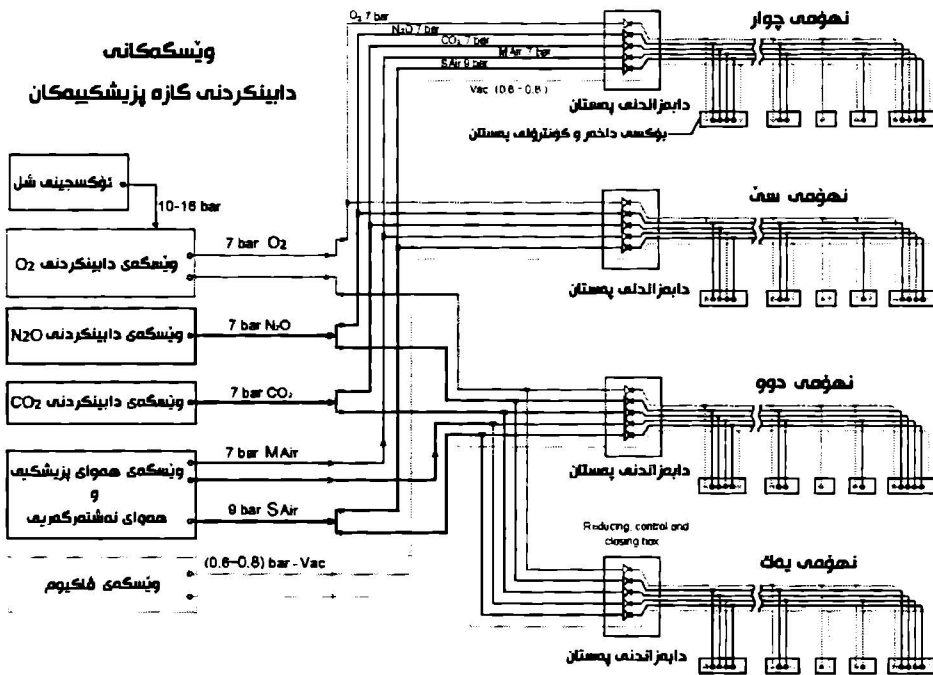

لە نەخۆشگەي گەرە و فرەنھۆم بۇ رينگرىكردى لە دابەزىنى پەستان گازەكان بە دوو قۇناغى پەستان دەنيردىت

۱۳. دەييت بۇرى باەركىشى سىستەمى فاكىوم لە دەرهوى بينا دابەزىت و دورىيت لە شويني گشتى و دەرگا و پەنجەرە و ھەر دەرچەيەكى بينا، وە كۆتاي بۇرىيەكەي پروھو زەھوى يەت.

۱۴. دەييت نەخشەي پۇرھوى بۇرى و داخەرەكان، ھەميشە بەردەست يەت.

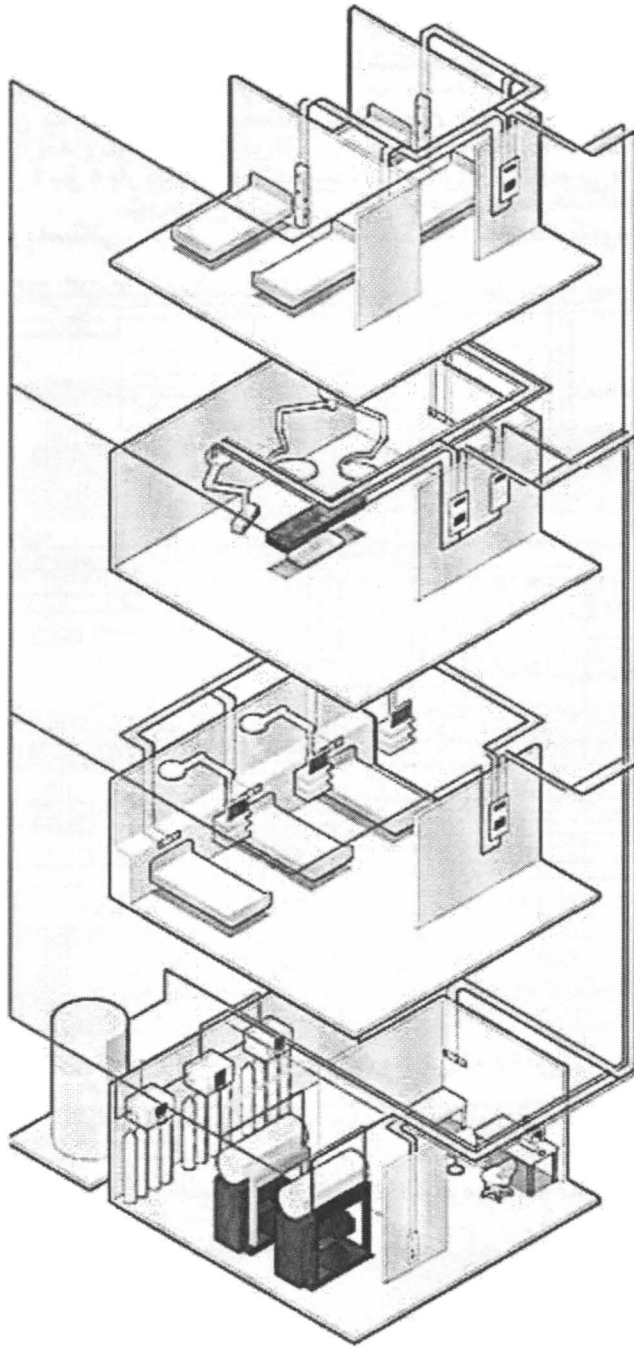

چۆنئىيەتى سەرخستىن و دابەشكردنى بۆرىيە مەكان

خەملىندىن ۋە ئەژمار كۆرۈنى بىرە پىششىقلىق كراۋى بەكارھىنانى گازە نۆشەرىيەكان

دىيارى كۆرۈنى وردى تىكراى بەكارھىنانى گازە نۆشەرىيەكان كارىكى نۆر قورس و ئالۋزە، بەلام لەگەل ئەمەشدا دەمىت خەملىندىن كىركىت بۇ پىيۇستى بىرى بەكارھىنان ئەگەر بەشىۋەيەكى پىششىقلىق كراۋىش بىت، دەكرىت بۇ نەمۇنە: سوود لە نامارى تىكراى بەكارھىنانى پۇرژانەى گازى ئۆكسىجىنى چەند نەخۇشگەيەكى دىيارى كۆرۈ بىنرەت لە ماۋەى سالىندا، بىرى بەكارھىنانى گازەكان لە نەخۇشگەيەكەمە بۇ نەخۇشگەيەكى تر يان لە بەشىكەمە بۇ بەشىكى تر جىاۋزە بۇ نەمۇنە ئۆكسىجىن و ھەۋاى نۆشەرىيە بەشى چاۋدىرىى وردى زىاتر بەكاردىت ۋەك لە قاۋشەكان، ژوورى نەشتەرگەرىيە "لرئۇخايەنەكان" بىرىكى زىاتريان پىيۇستە، واتە (جۆر و كاتى بەكارھىنان) پۇلى گىرنگى ھەيە لەسەر بىرى پىيۇستى بەكارھىنان.

ئەمەى خولمەۋەى چەند ھەنگاۋىكە بۇ خەملىندىنى ((تىكراى بەكارھىنان)) ى گازەكان، پاش بىرىاردانى دىيارى كۆرۈنى ژمارەى ئاۋتلىتەكان "بەپىنى جۆرى گازەكان" و دەستىنىشان كۆرۈنى تايىبەتمەندىتىنى جۆر و شوۋنى ئاۋتلىتەكان "بەپىنى جۆرى گازەكان":

۱. دىيارى كۆرۈنى (تىكراى بەكارھىنان) ى گازى، يەكە ھاۋشىۋەكانى بەشىك و پاشان كۆرۈنەمەيان بۇ بەمەستەپىنانى تىكراى بەمەستەپىنانى گازى بەشەكە.

۲. دىيارى كۆرۈنى (تىكراى بەكارھىنان) ى گازى بەشەكانى نەۋمەكان بە جىا.

۳. كۆرۈنەمەۋەى (تىكراى بەكارھىنان) ى گازى ھەموو نەۋمەكانى نەخۇشگە.

۴. زىا كۆرۈنى پىژمەيەكى يەمكى بۇ "بەكارھىنانى زىا لە پىيۇست".

۵. زىا كۆرۈنى پىژمەيەكى يەمكى "بۇ گەۋرە كۆرۈنى نەخۇشگە لە پاشەپۇرژا".

دىيارىكردىنى جۇر و قەوارەى وئىسگەى دابىنكردىنى گازە نۆشدرىيەكان

• جۇرى وئىسگەكانى دابىنكردىنى گازە نۆشدرىيەكان

ھەلبۇزىردىن و بىر ياردان لەسەر جۇرى سەرچاومكانى دابىنكردىنى: (گازەنۆشدرىيەكان، ھەمى وئۆشدرىيى و نەشتەرگەرىيى و ئاكيوم) لەسەر چەند بىنەمايك دەمىت، لەلايەن كەسانى پىسپۇرى بولمەكەو (يان بىراوئىز لەگەل كۆمپانىيائى پىسپۇر و تايىبەت بىبولمەكە) بەپىنى گەورە و بچوكىيى و جۇرى نەخۆشگە و نرخ و كەلكى ئابوروى / (الجوى الاقصادىي) سىستەمەكە دەمىت.

وئىسگەى دابىنكردىنى ئۆكسىجىن

دابىنكردىنى ئۆكسىجىن بە چوار جۇر سىستەم دەكرىت:

۱. سىستەمى بوتلى ئۆكسىجىنى پەستىئوراو (لە كارگەكانى بەرھەمىنانى ئۆكسىجىن)

۲. سىستەمى وئىسگەى بەرھەمىنانى گازى ئۆكسىجىن (Oxygen generator)

۳. سىستەمى ئۆكسىجىنى شل (دابىنكردىن بە تەنكەس)

۴. سىستەمى وئىسگەى ئۆكسىجىنى شل (Bulk cryogenic station / Vacuum Insulated Evaporator-VIE)

۱. سىستەمى بوتلى ئۆكسىجىنى پەستىئوراو: لە نەخۆشگەى بچوك و ناوھند، كە بەكارھىنانى گازى ئۆكسىجىن كەمترە لە ۲۳مىزار مەترسىجا لە سالىكدا، جۇرى بوتلى ئۆكسىجىنى پەستىئوراو بەكاردىت. بەزىابوونى بەكارھىنان لەموزياتر تىچووى ئەم جۇرە گران دەكوئىت و كارىكى ناكردەمىيە بۇ كرىن و گولستەنەو و ھىنان و بىردن و بەستن و كرىنەوھى ئەو ژمارە زۆرەى بوتلەكان. لەبەرئەو گونجاوترە و كەلكى ئابوروى زىاترە بەدانان و بەكارھىنانى "وئىسگەى بەرھەمىنانى گازى ئۆكسىجىن" يان بەكارھىنانى "سىستەمى ئۆكسىجىنى شل بە تەنكەس".

۲. سىستەمى "وئىسگەى بەرھەمىنانى گازى ئۆكسىجىن": ئەم جۇرە كارگەمەكە بۇ بەرھەمىنانى گازى ئۆكسىجىن، ھەمى سىروشت بەكاردەھىنىت بۇ جىياكردەنەوھى گازى (ئۆكسىجىن) لە گازەكانى ترى وەك: (نايتروجىن و كاربۇنداينۇكسايد و... تد) و ئەمباركردىنى لە تەنكىكى گەورەدا و دەبەستىتەو بە ناوھندە سىستەمى دابەشكردىنى ئۆكسىجىن لەبرى بوتلى ئۆكسىجىنە پەستىئوراوكان، يان دەكرىت وەكو كارگەمەكى گەورەى

بەرھەمھېنانى ئۆكسىجىنى پەستىئورايىش بەكارىيىتى و بىكرىتە بوتلەۋە، ئەم جۆرە بۇ نەخۇشگە دورىدەستەكان گونجاۋە، كە بە ئاسانى بوتلى ئۆكسىجىن و ئۆكسىجىنى شىليان پىناگات، ھەندىك جارىش لە نەخۇشگە گەرھەكانى شارىش ۋەك "يەدەك" ياجىگرەۋەى بوتلى ئۆكسىجىنى پەستىئوراۋ بەكارىيىتى، ئەم جۆرە تا رادەيك لەرۋى ئابوورىيەۋە گونجاۋە بەلام پىئويستى بە چاكسازى بەردەوام ھەيە.

۳. سىستىمى ئۆكسىجىنى شل بە تانگەر: لە نەخۇشگە زۆرگەرھەكاندا كە بەكارھېنانى گازى ئۆكسىجىن لە ۳ ھەزلەر مەترسىنجا بۇ ۴۰ ھەزلەر مەترسىنجا بە سالىكدا، جۆرى سىستىمى ئۆكسىجىنى شل گونجاۋە، كە برىتىيە لە تانگىكى گەرە لە دەرەۋەى نەخۇشگە دادەنرىت (نزىك بە ناۋەندە سىستىمى دابەشكردى ئۆكسىجىن) و لەرپى تانگەرى تاييەتەۋە لە "كارگەكانى بەرھەمھېنانى ئۆكسىجىنى شل" پىرەكرىتەۋە و لەرپى ئىفاپورەيتەرەۋە دەبەستىت لە ناۋەندە سىستىمى دابەشكردى گازى ئۆكسىجىن.

سوۋدەكانى سىستىمى ئۆكسىجىنى شل:

- ئەمباركردى برىكى زۆر لە ئۆكسىجىن لە شوپنى بەكارھېنان.
- دۇنياۋونەۋەى دابىنكردىن.
- كەمبونەۋەى پوۋبەرى پىئويست بۇ ئەمباركردىن.
- نەمانى دەنگەدەنگ و كىشەكانى ھاتوچۇپىكردى بوتلى ئۆكسىجىن.
- رىزەپوختى ئۆكسىجىنى شل زياترە لە رىزەپوختى ئۆكسىجىنى پەستىئوراۋ.

۴. سىستىمى وئىسگەى ئۆكسىجىنى شل:

لە شوپنە ھەرەزۆر گەرھەكاندا، جۆرى سىستىمى *Bulk cryogenic station / VIE* گونجاۋە. بەلام كەمتر لە نەخۇشگەدا بەكارىيىتى.

كەلگى ئابوورىيى:

تىچۋى دروستكردى سىستىمى "بوتلى ئۆكسىجىنى پەستىئوراۋ" ھەزلەترە لەچاۋ سىستىمى "وئىسگەى بەرھەمھېنانى گازى ئۆكسىجىن" و "سىستىمى ئۆكسىجىنى شل"، بەلام نرخی كرىنى گازى ئۆكسىجىنى پەستىئوراۋ گراترە لە نرخی گازى ئۆكسىجىنى بەرھەمھاتوۋى وئىسگەى بەرھەمھېنانى گازى ئۆكسىجىن و ئۆكسىجىنى شل، لەبەرئەۋە

بە زىبابوونى بەكارھىننى گازى ئۆكسىجىن لە نەخۇشگە زۆر گەورەكان لە ماوەى دوردا "بىرى كەمتىچووى گازى ئۆكسىجىنى وىسگەى بەرھەمھىننى گازى ئۆكسىجىن يان ئۆكسىجىنى شل" قەربووى گرانتيچوونى لىروستىكردىنى ھەردو سىستەمەكە دەكاتەمە.

واتە بۇ نەخۇشگە زۆر گەورەكان:

نرخ و تىچووى بەردەوامى كېرىن و گواستەنەوى ژمارەيەكى زۆرى بوتلى ئۆكسىجىنى پەستىئورلو گرانتر دەكەرىت وەك لە ئۆكسىجىنى وىسگەى بەرھەمھىننى يان ئۆكسىجىنى شل.

وىسگەى دابىنىكردىنى گازى نايترۇز ئۆكسايد

جۆرى سىستەمى دابىنىكردىنى ئەم گازە بەھۆى بوتلى پەستىئوراوى گازەكە دەبىت لەبەر كەم بەكارھىننى.

وىسگەى دابىنىكردىنى ھەواى نۇشەرىيى و نەشتەرگەرىيى

كۆمپرىسەرى ئەم سىستەمە دوو جۆرى ھەيە(پۆنى و ناپۆنى) جۆرى ناپۆنى باشترو بىئەوى ترە، بەلام گرانترە، لە جۆرى پۆنى رىنگرىيى دەكرىت لە نەرچوونى پۆنى كۆمپرىسەر بۇ ناو سىستەمەكە بەھۆى سىستەم و فلتەرى تايبەتەمە، كە كارىگەرىيى خراپى دەبىت لەكاتى تىكەلبوونى بە گازى ئۆكسىجىن. بەپىنى گەورە و بچوكىيى سىستەمەكە تانكى ھەوا بە قەبارەى جىاواز بە شىئەوى (ستونىيى يان ئاسۆيى) بەكاردىت، ژمارە و قەوارەى كۆمپرىسەرى ھەوا بە پىنى گەورە و بچوكىيى سىستەمەكە دەبىت و ھەمىشە دوو كۆمپرىسەر يان زىاتر بەكاردىت بۇ "كارگۆپكى و يەدەك".

وىسگەى دابىنىكردىنى فاكيوم

پىنشان سىستەمى فاكيومى ناو بەكاردەھات، بەلام ئىستا بەكارنايەت و پەمپى فاكيوم بەكاردىت. بەپىنى گەورە و بچوكىيى سىستەمەكە تانكى فاكيوم بە قەبارەى جىاواز بە شىئەوى (ستونىيى يان ئاسۆيى) بەكاردىت، ژمارە و قەوارەى پەمپى فاكيوم بە پىنى گەورە و بچوكىيى سىستەمەكە دەبىت و ھەمىشە دوو پەمپ يان زىاتر بەكاردىت بۇ "كارگۆپكى و يەدەك".

• ديارىگرىنى "قەوارە - توانايى - capacity" ى سەرچاۋەكانى داينىگرىدن

ھەلبۇتتىن بىر ياردان لەسەر قەۋەرى سەرچاۋەكانى داينىگرىنى: (گازە نۆشەرىيەكان، ھەمىۋى نۆشەرىيى و نەشتەرگەرىي و ئاكيوم) لەسەر چەند بىنەمايك دەھىت، لەلايەن كەسانى پىسپۇرى بولمەكە (يان بەرپاۋىز لەگەل كۆمپانىي پىسپۇر و تايەت بەبۇرەكە)، بەپىي گەرە و بچوكىي و جۇرى نەخۇشگە و بىرى تىكپاللىشاۋى بەكارھىنانى گازەكان.

داينىگرىنى توانايى- "capacity" سىستەم و ئامىرەكانى ئاۋەندە وئىسگەكانى داينىگرىدن بەپىي كەمىي و نۇرىي ژمارەي ئاۋتلىتەكان نىيە، بەلكو بەپىي (كۆي تىكپاللىشاۋى بەكارھىنان) ى گازەكان - *flow rate of gases* ديارىدەكرىت بە يەكەي "لىتر/خولەك" لە تەۋلۋى ئاۋتلىتەكان، لەگەل يەمەكە زىاكرىنىك بۇ "safety" و يەمەكە زىاكرىنىك بۇ فرولانكرىدن و پەرەسەندى نەخۇشگە لە پاشەپۇزا. كۇتا يەكەي تىكپاللىشاۋى بەكارھىنانى گازەكان دەگۇرپىرىت بۇ مەتر سىنجا لە سەعاتىكدا ($m^3 / \text{سەعات}$)، يان (لىتر/سەعات).

توانايى ئاۋەندە داينىكەرى گازەكانى ئۇكسىجن و نايترۇز ئۇكسىد و كاربۇن داينۇكسىد، بە مەتر سىنجا بەكارھىنان لە سەعاتىكدا ($m^3 / \text{سەعات}$)، يان (لىتر/سەعات)، ديارىدەكرىت، بەپىي پىنلويستى نەخۇشگەكان، كەپاشان بە نوو گروپى راست و چەپ لە ژمارەي بوتل ديارىدەكرىت، بۇ نەمۇنە: چوار و ھەشت و نە و نوازە و شازنە و بىست و چل بوتلىي و.... تە.

ئاۋەندە وئىسگەي داينىگرىنى گازى ئۇكسىجن - *Oxygen Manifold system*

سەرچاۋەي سەرمكىي: *Primary source*

پاش خەملاندنى تىكپال بەكارھىنان (لىتر/خولەك، بۇ تەۋلۋى سىستەمەكە، ((با بللىن بۇ نەمۇنە برىتتەيەلە: "۵۰۰لىتر/خولەك"))

۱. رېژىمەكى ($8\% - 10\%$) زىادەكرىت بۇ يەكە و فراۋانبوونى نەخۇشگەكە، (با 9% داينىن)، ((نەكاتە $45 + 500 = 545$ لىتر/خولەك))

۲. تىكپال بەكارھىنان دەگۇرپىرىت بۇ (لىتر/سەعات)، نەكاتە ($60 \times 545 = 32700$ لىتر/سەعات)

۳. پاشان تىكپال بەكارھىنانى پۇزانەي سەرچاۋەي سەرمكىي داينىگرىدن ئەژمارەكرىت بە گۇپىنى بەكارھىنان لە (لىتر/سەعات) بۇ (لىتر/پۇن) بە پىي ژمارەي سەعاتى كاركرىنى بەكارھىنان لە پۇزىكدا، بەپىي جۇرى نەخۇشگەكە، (با بللىن ۸سەعاتە)، (بۇنەمۇنە: نەكاتە $8 \times 32700 = 261600$ لىتر)

۴. بۇ ئەژماری پاستەقىنە پۇژانە دەھىت (جىاوازمكى لەبەكارهينانى پۇژانە)، (التباين في الإستهلاك اليومي) ومريگيرت بەرژەي (۲۵٪ - ۷۵٪) بەپىنى جۇر و گورە و بچوكىي نەخۇشگە ، (با ۲۵٪ دابننن)، كەمكاته : $۲۶۱۶۰۰ \times ۲۵\% = ۶۵۴۰۰$ لىتر بۇ يەك رۇژ.

۵. با ئەژماری ۴ پۇژ بەكەين بۇ تەواوبوونى گازى ئۇكسجىنى بوتلەكان بۇ ھەردولوى پاست و چەپى سىستەمكە (واتە ۲ پۇژى بەكارهينان بۇ يەك لا). بەمجۇرە كۇتا تىكپراي بەكارهينانمان دەستدەكەونىت (كەمكاته: $۶۵۴۰۰ \times ۴ = ۲۶۱۶۰۰$ لىتر بۇ ۴ پۇژەكە بۇ ھەردولوا).

۶. تونايى بوتلىكى ئۇكسجىنى (۴۰ لىترى) برىتتە لە "۶۵۴۰ لىتر" لە ئۇكسجىن لە ژىر پەستانى "۱۵۰ بار".

۷. بەدەبەشكرىنى ۲۶۱۶۰۰ بەسر ۶۵۴۰ ھكاته ۴۰ بوتل، واتە سىستەمكە برىتى دەھىت لە ۴۰ بوتلىي (۲۰×۲) بۇ ھەروولا، (۲۰ بۇ پاست و ۲۰ بۇ چەپ).

۸. كەواتە: ژمارە و قەبارە و پەستانى بوتلى ئۇكسجىن كارىگىرى بەرچاوييان ھەيە لە زىاكرىنى ماوۋى بەكارهينان. (بە زىاكرىنى ژمارە و پەستانى بوتلى ئۇكسجىن كاتى بەكارهينان زىامكات).

سەرچاۋەى لاۋەكىي - يەنەكىي : Secondary source

بۇ ھەمان سىستىمى سەرۋە، پاش خەملاننى تىكپراي بەكارهينان (لىتر/خولەك، تەنھا بۇ شوئە گرىگ و پىنويستەكان، ((با بلىنن بۇ نمونە برىتتە لە : " ۳۰۰ لىتر/خولەك ")).

۱. پۇژەيەكى (۸٪ - ۱۰٪) زىامكرىت بۇ يەدەك و فراوانبوونى نەخۇشگەكە، (با ۹٪ دابننن)، ((ھكاته ۲۷ + ۳۰۰ - ۳۲۷ لىتر/خولەك))

۲. تىكپراي بەكارهينان دەگۇپدرىت بۇ (لىتر/سەعات)، ھكاته ($۶۰ \times ۳۲۷ - ۱۹۶۲۰$ لىتر/سەعات)

۳. پاشان تىكپراي بەكارهينانى پۇژانەى سەرچاۋەى يەنەكىي دابننكرىن ئەژمارىكەونىت بە گۇپىنى بەكارهينان لە (لىتر/سەعات) بۇ (لىتر/پۇژ)، بەپىنى ژمارەى سەعاتى كاركرىنى بەكارهينانى ئەم بەشانە لەپۇژىكەدالەبەرئەۋەى بۇ يەدەك بەكار دەھىنرىت، (با بلىنن ۴ سەعاتە بۇ شوئە پىنويستەكان)، (بۇنمونه: ھكاته $۷۸۴۸۰ - ۴ \times ۱۹۶۲۰$ لىتر)

۴. بۇ ئەژماری پاستەقىنەى پۇژانە دەھىت (جىاوازمكى لەبەكارهينانى پۇژانە) ومريگيرت بەرژەي (۲۵٪ - ۷۵٪) بەپىنى جۇر و گورە و بچوكىي نەخۇشگە ، (با ۲۵٪ دابننن)، كەمكاته $۷۸۴۸۰ \times ۲۵\% = ۱۹۶۲۰$ لىتر بۇ يەك رۇژ.

۵. با ئەژماری ۱ پۇژ بەكەين بۇ تەواوبوونى گازى ئۇكسجىنى بوتلەكان بەمجۇرە كۇتا تىكپراي بەكارهينانمان دەستدەكەونىت (كەمكاته: $۱ \times ۱۹۶۲۰ = ۱۹۶۲۰$ لىتر بۇ ۱ پۇژ.

۶. تونايى بوتلىكى ئۇكسجىنى (۴۰ لىترى) برىتتە لە "۶۵۴۰ لىتر" لە ژىر پەستانى ۱۵۰ بار".

۷. بەدەبەشكرىنى ۱۹۶۲۰ بەسر ۶۵۴۰ ھكاته ۲ بوتل، واتە سىستىمى يەنەكىي برىتى دەھىت لە ۲ بوتلىي.

سىستىمى ۋىسگەي دايىنكرلىنى ئۆكسىجىنى شل

۱. پاش خەملاندنى تىكرى بىكارهينان (ليتر/خولەك، بۇ تەۋارى سىستىمەكە، ((با بلىن بۇ نمونە برىتتەكە: "۵۰۰ ليتر/خولەك"))
۲. پۇژەيمكى (% ۸ - ۱۰٪) زيادىكرىت بۇ يەدەك و فراوانبىونى نەخۇشگەكە، (با ۹٪ دابىنن)، ((دەكاتە ۴۵ + ۵۰۰ = ۵۴۵ ليتر/خولەك))
۳. تىكرى بىكارهينان دەگۇرۇت بۇ (ليتر/سەعات)، دەكاتە (۶۰ X ۵۴۵ = ۳۲۷۰۰ ليتر/سەعات)
۴. پاشان تىكرى بىكارهينانى پۇژانەي سەرچاۋەي سەرمكىي دايىنكرىن ئەژمارىكرىت بە گۇرۇپنى بىكارهينان لە (ليتر/سەعات) بۇ (ليتر/پۇژ) بە پىنى ژمارەي سەعاتى كاركرىنى بىكارهينان لە پۇژىكدا، بە پىنى جۇرى نەخۇشگەكە، (با بلىن ۸ سەعاتە)، (بۇنمونه: دەكاتە ۸ X ۳۲۷۰۰ = ۲۶۱۶۰۰ ليتر)
۵. بۇ ئەژمارى راستەقىنەي پۇژانە دەيىت (جىاوازمكىي لەبىكارهينانى پۇژانە) ۋەرىگىرىت بەرپۇژەي (۲۵٪ - ۷۵٪) بە پىنى جۇر و گەۋرە و بچوكىي نەخۇشگە ، (با ۲۵٪ دابىنن)، كەدەكاتە ۲۵٪ X ۲۶۱۶۰۰ = ۶۵۴۰۰ ليتر بۇ يەك پۇژ.
۶. با ئەژمارى ۳۰ پۇژىكەين بۇ تەۋارىبىونى گازى ئۆكسىجىن، بەمجۇرە كۇتا تىكرى بىكارهينانمان دەستدەكەيىت (كەدەكاتە ۳۰ X ۶۵۴۰۰ = ۱۹۶۲۰۰۰ ليتر) بۇ ۲۰ پۇژەكە.
۷. بۇ ھەر لىترىك ئۆكسىجىنى شل لەكاتى بوون بە گازدا، ۸۴۰ ليتر گازى ئۆكسىجىن دەدات.
۸. كەۋاتە قەبارەي پىنويست بۇ تانكى ئۆكسىجىنى شل برىتى نەيىت لە: ۸۴۰/۱۹۶۲۰۰۰ = ۰.۰۰۲۳۳۵ ليتر.

ناۋەندە ۋىسگەي دايىنكرلىنى گازى نايتۇرۇنۇكسايىد - *N₂O Manifold system*

بەمەمان شىۋەي دىيارىكرىنى تۋانايى سەرچاۋەي سەرمكىي و يەدەككىي ئۆكسىجىن دەكرىت.

ناۋەندە ۋىسگەي دايىنكرلىنى ھەۋاي نۇشدرىي و فاكيوم

تۋانايى نارەندە ۋىسگەي دايىنكرلىنى (ھەۋاي نۇشدرىي و ھەۋاي نەشتەرگىرىي و فاكيوم) بە يەكە پىۋەرىي (Nm^3/hr) دىيارىدەكرىت و بۇ تانكى ھەۋا و تانكى فاكيوم بە قەبارەي: (ليتر)، (پىن^۳) يان (م^۳) دىيارىدەكرىت.

پاش دىيارىكرىنى تۋانايى سەرچاۋەي سىستىمى ھەۋاي نۇشدرىي و ھەۋاي نەشتەرگىرىي و سىستىمى فاكيوم، پۇژەيمكى (% ۸ - ۱۰٪) زيادىكرىت بۇ يەدەك و فراوانبىونى نەخۇشگەكە، بەلام پۇژەي جىاوازمكىي لەبىكارهينانى پۇژانە (التباين في الإستهلاك اليومي) ئەژمارناكرىت و ھەلبۇرۇرلىنى تۋانايى "كۇمپرىسەرى ھەۋا و پەمپى فاكيوم" بە(ليتر/خولەك يان م^۳/سەعات) بەمەمان برى بىكارهينان دىيارىدەكرىت و لىنى كەمناكرىتەۋە، بەلام لە ستاندرلى *HTM 2022* ، جىاوازمكىي لە (بىكارهينانى پۇژانە) ۋەرىدەكرىت و بە پۇژەي ۷۵٪ تۋانايىان كەدەكاتەۋە.

دياريکردنى تيرەى بۇرىيەكان

تيرەى بۇرى مىسى نەرچو لە "نامىرى ناوئەندە وئىسگەكانى دابىنکردن" بەپىنى گەرەبى و بچوكىي - "capacity" يەكەيان، لەلايەن كۆمپانىاوه دياريكراوه، بەلام بچوكبوونەوهى تيرەى بۇرىيەكان بەپىنى لقلیبوونەوه و دابەشکردن و درىژى و دوركەوتنەوهيان لە ناوئەندەكەوه دياريكەرت تا ئەگاتە كۆتا خالى بەستنيان بە ئاوتلىتەكان. تيرەى بۇرى بەستراو لە ئاوتلىتى ئاكيوم گەرەترە لەچاوتيرەى بۇرى ئاوتلىتى گازە نۆشەرييەكان و ھەواى نۆشەريي.

ئەم زانىاريانە كارىگەرىي بەرچاوييان ھەيە لە ھەئىژاردنى تيرەى بۇرى گونجاو:

- پەستانى سيستمەكە
- درىژى دورترين خالى بەكارھىنان لە سەرچاوهى دابىنکردنەكەوه.
- بەكارھىنانى داخەر و پاشكۆكانى بۇرى (پىچۆك ، دابەشكەرە ... تەد.)
- لقلیبوونەوه.
- ژمارەى نەۆمەكان.
- بەفەرۆچوونى پىيىدراوى پەستانى سيستمەكە.

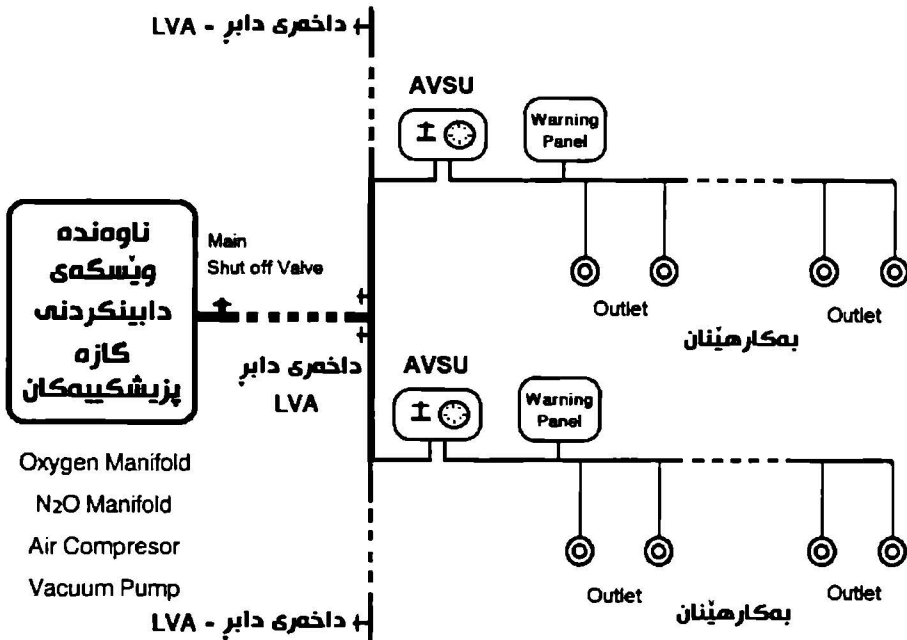

۳. ههنگاوی ئەندازهیی

ناوهندە سیستەمی گازی نۆشەهریی پیوستی بە کار و ههماهنگیی ههیه له نیوان بەشه جیاوازمەکانی ئەندازه (تەلارسازی و پەسپۆری بۆرەکه و ئەندازهی کارهبا و میکانیک و شارستانی)، پاش ئامادەکردنی خشتەیی بۆرەکان و تاییبەتەندیی "ئامیر و پێداویستیی" سیستەمەکه، گفتوگۆی کارەکه دەرکێت لەگەڵ ئەندازیاران بۆ زیادکردنی پێداویستییەکانی دی بەپێی بۆرەجیاکان و ئەم کارانەیی خۆلەرۆه دەرکێت:

۱. ئامادەکردنی خشتەیی بۆرەکانی (ناوهندە پێرۆی گازه نۆشەهرییەکان)
۲. ئامادەکردنی خشتەیی بۆرەکانی (کارهبا میکانیک شارستانی)
۳. ئامادەکردنی نەرخستە
- پاش تەواوبوونی خشتەیی بۆرەکانی ناوهندە پێرۆی گازه نۆشەهرییەکان و پێداویستییەکانی تری پێرۆمەکه له لایەن ئەندازیاران شارستانی و کارهبا و میکانیک.
۴. ئامادەکردنی (تاییبەتەندیی - موصافات) ی ئامیر و پێداویستییەکانی ناوهندەسیستەمەکه له لایەن کەسانی پەسپۆر و شارەزای بۆرەکه.
۵. ئامادەکردنی مەرجه کان:
 - مەرجهکانی سیستەمەکه بە پێی ستاندادی جیهانی هەلبژێردراوی بڕیارلەسەر دراو.
 - مەرجه ئەندازمییەکانی شارستانی و کارهبا و میکانیک.
 - مەرجه یاساییەکان.
۶. ئامادەکردنی نەخشەیی پیوست بۆ جێبەجێکردنی کارەکه.
۷. ئامادەکردنی تەنەر.
۸. شیکرینۆه و کارسپاردن و گریبەست و قوناغەکانی خەرچکردنی شایستە داراییەکان.

خىشەي بىرەكانى ناوئندە پىرۇي گازە نۆشەرىيەكان بىرىتىيە لە :

۱. ناوئندە داىىنكەرى ئۆكسىجىنى (؟؟ بوتلىيى) سەرەكىي بە تەواوى پىداوىستىيەكانىيەو
۲. ناوئندە داىىنكەرى ئۆكسىجىنى (؟؟ بوتلىيى) يەدەك بە تەواوى پىداوىستىيەكانىيەو
۳. ناوئندە داىىنكەرى نايتروژئۆكسايدى (؟؟ بوتلىيى) بەتەواوى پىداوىستىيەكانىيەو
۴. ناوئندە داىىنكەرى كاربۇنداينۆكسايدى (؟؟ بوتلىيى) بەتەواوى پىداوىستىيەكانىيەو
۵. ناوئندە داىىنكەرى ھەواى نۆشەرىيى (Nm^3/hr ?) بە تەواوى پىداوىستىيەكانىيەو
تانكى ھەواى نۆشەرىيى (؟؟؟ لىتر)
۶. ناوئندە داىىنكەرى ھەواى نەشتەرگەرىي (Nm^3/hr ?) بە تەواوى پىداوىستىيەكانىيەو
تانكى ھەواى نەشتەرگەرىي (؟؟؟ لىتر)
۷. ناوئندە داىىنكەرى فاكيوم (Nm^3/hr ?) بە تەواوى پىداوىستىيەكانىيەو
تانكى فاكيوم (؟؟؟ لىتر)
۸. پىرۇي سكاڧىنجى بە تەواوى پىداوىستىيەكانىيەو
۹. ئەداپتەرەكان بە ژمارەي گازەكان و جۆرەكانىان (لە بۆكس و بىدەيد و پىندانىت)
۱۰. داخەرەكان و گىچى پەستان بە ژمارە و جۆرى گازەكان
۱۱. بۆرەكانى ناگادارىكردەنوۋە بە ژمارە و جۆرى گازەكان و جۆرى بۆرەكان
۱۲. بۆرى مسەكان بە سايزە جىاوازمەكان و بە تەواوى پىداوىستىيەكانىيەو
۱۳. فلۇمىتەرى ئۆكسىجىن
۱۴. يەكەي مژۆكى (دىوارىيى، نەشتەرگەرىي، گويزراو، پىرەوى ھەناسە)
۱۵. ئەداپتەر و سۇندەي گازەكان بۇ ئۆكسىجىن، فاكيوم، ھەواى نۆشەرىيى و
نەشتەرگەرىي، نايتروژئۆكسايد، كاربۇنداينۆكسايد

۴. ھەنگاۋى سەرپەرشتىكىردنى دانان

كارى سەرپەرشتىكىردنى دانانى ناۋەندە پىرۋى گازنۆشدرىيەكان بە ھەماھەنگى پىسپۇرى بولمەكە و ئەندازىارانى كارھبا و ميكانىك و شارستانى و كۆمپانىيائى جىبەجىكار ئەكرىت. بۇ جىبەجىكارنى دابىنكىردنى پىداۋىستىيەكانى سىستەمەكە، لە بىنا و كارھبا و پىداۋىستىيە ميكانىكىيەكان، تەۋاۋى رىكارمەكانى سەرپەرشتىكىردن جىبەجىدەكرىت بە پىنى مەرج و رىنمايىيەكانى ستانداردە جىھانىيەكان.

○ لەكاتى لكاندن - لەھىمكىردنى بۇرى مس و پاشكۆكان و داخەرمەكان، گازى نائىرۇجىن ئەكرىتە ناۋ بۇرىيەكان بۇ رىگرىكىردن لە ئۆكساندن رەشبوون و تويىكل فرىدان.

○ لەدۋاۋى تەۋابوونى كارى لكاندن- لەھىمكىردن، بۇرىيەكان بە گازى نائىرۇجىن پاكدەكرىنەۋە بە شىۋەى "تىكىردن و لىدەركىردن" بۇ چەند جارلىك.

○ بۇ دىنباۋون لە نەبوونى لىچوون، بۇرىيەكان ئەخرىنە ژىر پەستانى دوھىندەيى گازى نائىرۇجىن بۇ ماۋەى ۴۸ كازىر (بى ئاوتلىتى قاكىوم) و بەھۋى گىچەۋە چاۋدىرىيە ئەكرىت.

○ دروستكىردنى نەخشە و ھىنكارىي تەۋاۋى سىستەمەكە (ھەروەك ئەنجامدراۋە - as build) لە ئامىرو پىداۋىستىيەكانى ناۋەندە دابىنكىرى گازمەكان و پاكىشانى بۇرىيەكان و ديارىكىردنى شوئىنى داخەر و بۇردى بەناگاھىنان و ئاوتلىتەكان و... قەد ، بە پىنى نەخشەى بىنا، بە ھەماھەنگىي لەگەل كۆمپانىيائى جىبەجىكار.

۵. ھەنگاۋى فىركردن و بەكارھىنان

برىتتە لە خولى راھىنان بۇ كارمەندى نۆشدرىيە و تەندروستىيە بۇ فىرېوونى بەكارھىنانى ئامىرە نۆشدرىيەكان و چاۋدىرىكىرن و بەدۋاچوونى نەمان و بەرزو نەمبۋونەۋەى پەستانى گازمەكان.

۶. ھەنگاۋى ئىشپىكىردن و چاۋدىرىكىردن و چاكسازىي

برىتتە لە خولى راھىنان بۇ ئەندازىاران و تەكنىكارانى كارھبا و ميكانىك بۇ فىرېوونى ئىشپىكىردن و بەكارھىنانى سىستەمەكە و ئامىرەكانى و چاۋدىرىكىردن و بەدۋاچوونى نەمان و بەرزو نەمبۋونەۋەى پەستانى گازمەكان و كارمەكانى پىنويست بە چاكسازىي.

سەرچاوه كان

۱. خولى راهینان له سەر ناوهنده پێرۆی گازه نۆشدهریه كان له شاری کۆکورا / فکۆکۆ له ولاتی یابان سالی ۱۹۸۵.
۲. کارکردن و پهیداکردنی شارهزایی له بواره کهدا له سالی ۱۹۸۴ هه.
۳. وهرگرتنی زانیاری له کۆمپانیاکانی بهرهمهینی بواره که له پێشانگاکانی نامیری نۆشدهری.
۴. زانیاری له ئینتهرنی.
۵. بۆ وینهکانی نهم نووسراوه یه کهلك وهرگراوه له گووگل ئیمهيج.

CERTIFICATE

We certify that Mr. Meriwan Ali Aziz has finished the training course for medical gas system maintenance procedures at Central Uni Co., Ltd. in Japan for the period from June 14th, 1985 till July 4th, 1985 and he is fullfledged for its maintenance job.

During this period he experienced much examples of solving the maintenance problems and also he showed his eagerness and motivation in full course of maintenance training.

July 4th, 1985

TOKO BUSSAN CO., LTD.

Manager

بروانامه‌ی خوبی راهیان له یابان له‌سه‌ر ناوه‌نده پیرۆی گازه نو‌شده‌ریه کان

کۆتیمەکە لە ژێرنا ... مەریوان عەلی عەزیز قەقتان

لەدایکبۆی سالی ١٩٥٨

دەرچووی فووتابخانەى سەرەتایى خالیدیە سالی ١٩٧٠

دەرچووی فووتابخانەى ناوەندی و نامادەیی ئەزمەر سالی ١٩٧٦

دەرچووی کۆلیژی ئەندازە بەشی کارەبا / زانکۆی سلیمانی سالی ١٩٨٠

سالی دامەزراندن ١٩٨٤ / فەرمانگەى تەندروستی سلیمانی

پسپۆری و بواری کارکردن : نامیری نۆشەری

بەشداریکردن لە خولە راپهێنانەکانی :

- نامیری تیشک جۆری Shimadzu لە ناوەندی راپهێنانی نامیری نۆشەری / بەغداد
 - نامیری تیشک جۆری Toshiba لە ناوەندی راپهێنانی نامیری نۆشەری / بەغداد
 - نامیری فیزیۆسیرایی لە ناوەندی راپهێنانی نامیری نۆشەری / بەغداد
 - نامیری کۆتەری لە ناوەندی راپهێنانی نامیری نۆشەری / بەغداد
 - ناوەندە پێرۆی گازی نۆشەری لە کۆمپانیای Central Uni / یابان
 - بەهەمانکاتی تیشکە ئیکس و سۆنۆگرافی و سی تی سکانەر لە کۆمپانیای Siemens / ئەلمانیا
 - نامیری تیشک - مامۆگرافی و جۆری Multix لە کۆمپانیای Siemens / ئەلمانیا
 - نامیری سۆنار لە کۆمپانیای Siemens / ئەلمانیا
 - نامیری تیشک جۆری Wizard لە کۆمپانیای IMS / ئیتالیا
 - ناوەندە پێرۆی مۆنیتەری چاودێری دل / چین
 - رێکخستەن و پەرەبەندانی بەشی نامیری نۆشەری لە NEXT Level Co. / مالدیپا
- بەشداریکردن لە پێشانگاکانی نامیری نۆشەری :

- پێشانگای نامیری نۆشەری نیودهولەتی لە: "ئەلمانیا، کۆریا، چین، دۆبە"
- کۆنگرەى ئەوروپى رادیۆگرافی ECR لە ئەمسا
- پێشانگای نیودهولەتی Hospital Build لە شارى دۆبە و شارى نیستابول

کردنەوهى خولى راپهێنان لە یهكیتیى ئەندازیارانى كوردستان :

- بەهەمانکاتی تیشکە ئیکس سالی ٢٠١٦
- جۆر و بەشەکانی نامیری تیشکە ئیکس سالی ٢٠١٧
- نامیرەکانی فیزیۆسیرایی سالی ٢٠١٧
- ناوەندە پێرۆ "سیستم"ی گازه نۆشەریەکان سالی ٢٠١٨
- ژوورەکانی نەشتەرگەری جۆر و بەشەکانی .. نامیر و پێداویستیهکانی سالی ٢٠١٩
- یهكەکانی چاودێری ورد جۆر و بەشەکانی .. نامیر و پێداویستیهکانی سالی ٢٠١٩

ماناي چەند وشەيەك

system	پېرۇ / سىستىم
medical	نۆشدرىي / پزىشكىي
recovery unit	يەكەي بەناگاھاتن
Intensive care unit	يەكەي چاودىرىي ورد
analgesic	ئازار شىكىنىي
anesthetic	بەنجىكرىن
preventive Maintenance	پارىزە چاكسازىي
oxygen flowmeter	پىئورە لەبەرپۇيشتى ئۇكسجىن
suction unit "Sucker Unit"	يەكەي ھەلمزىن، يەكەي مۇك
ventilator	ھەناسە پىندەر
capacity	قەوارە - فراوانىي - توانايى - "سە"

كورتكراوكان

BSO	British Standard Outlet - medical gas outlet
DIN	Deutsche Industrie-Norm (German Industrial Standard)
JIS	Japanese Industrial Standards
ASO	American Standard Outlet- medical gas outlet
AGSS	Anesthetic Gas Scavenging System
CMGS	Central Medical Gas Station
HTM	Health Technical Memoranda
ISO	International Organization for Standardization
NFPA	National Fire Protection Association
WAGD	Waste Anesthetic Gas Disposal

وشەكانى: پېرۇ، نۆشدر، نۆشدرىي، نەخۇشگە، نووسراو، بە سوپاسەرە لە مامۇستا
"فوناد تاهىر سادق" م وەرگرتووه.

نووسراوہی پيشووی نووسەر :

- تەکنۆلۆجیای تیشکە ئیکس
- ئەخۆل لە نیوان ئەدەب و ھونەردا

بابەتی بلاوکراوہ لەسەر ئامیڤری نۆشدەریی لە گۆقارەکانی :

۱. ئەندازیاران

۲. زانستی سەردەم

۳. پزیشکی نوێ

۴. پازیانە

نووسراوہی داھاتوو :

۱. نەخۆشگە .. جۆر و بەشەکانی و پێداویستییەکانی
۲. ئامیڤرە نۆشدەرییەکان .. فیزیک و بنەماکانی .. جۆر و بەشەکانی
۳. مەترسی یەکانی تیشکدان
۴. زانستە فەرھەنگی قەفتان



E- mail : marywan.kaftan@gmail.com
www.marywankaftan.com

www.iqra.ahlamontada.com

منظومة
الغازات الطبية المركزية

*Central
Medical Gas System*



پرؤژہی قهفتان